

2026 ALLGEMEINER KATALOG

hokkaido.it

HO
KK
AIDO

Experience makes technology

ALLGEMEINER KATALOG HOKKAIDO 2026

Hokkaido ist ein italien- und europaweit marktführender Hersteller von Klimaanlage, der allen Lieferwünschen, selbst denen der anspruchsvollsten Kunden, gerecht wird.

Die Produkte unserer Eigenmarke sind für ihr hervorragendes Preis-Leistungs-Verhältnis und ihre Zuverlässigkeit in der Anwendung bekannt.

Das vorteilhafte Preis-Leistungs-Verhältnis, der Kundendienst vor und nach dem Verkauf, das umfangreiche Sortiment an Ersatzteilen und Zubehör, das online bestellt werden kann, sowie die integrierte Logistik sind die Stärken von Hokkaido.

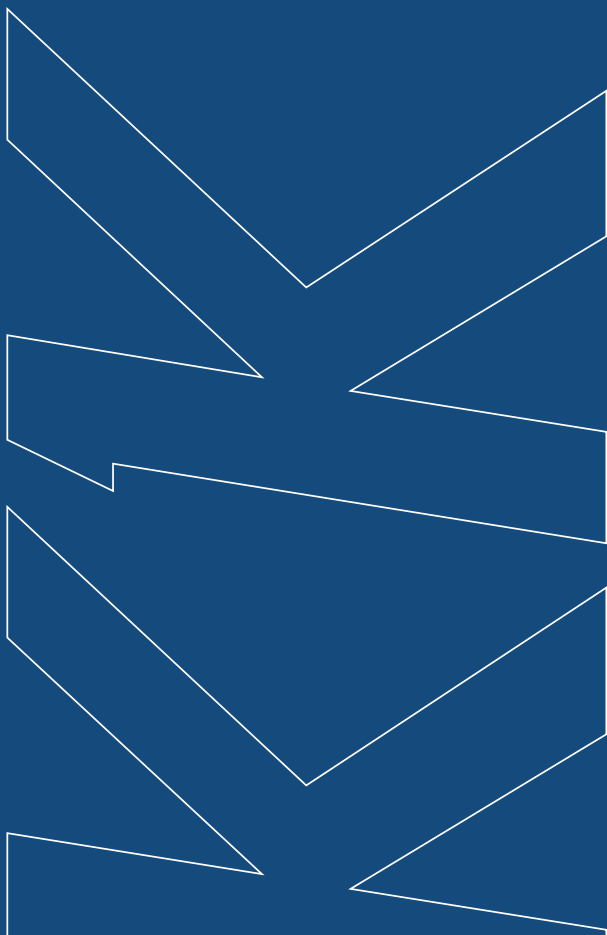



TECHNOLOGIE UND PROFESSIONALITÄT ZU IHREN DIENSTEN

Hokkaido steht für zuverlässige Produkte mit einem hohen Preis-Leistungsverhältnis.

Klimaanlagen, die sich gemäß den Vorschriften und Anforderungen der Energiewende durch Einsparungen und Effizienz auszeichnen.

Eine breite Palette von Stilen und Größen, um den Anforderungen jedes Ambientes gerecht zu werden.



HOKKAIDO

EXPERIENCE MAKES **TECHNOLOGY**

ÜBER ZWANZIG JAHRE ERFAHRUNG

Die Marke Hokkaido ist ein anerkannt führendes Unternehmen in Italien und Europa in der Klimatisierungsbranche für Anwendungen in Wohn-, Gewerbe- und Industriebereichen. Ein in über zwanzig Jahren Tätigkeit schrittweise aufgebauter Erfolg.





ERFAHRUNG, DIE DIE ZUKUNFT BESTIMMT

TECHNOLOGISCHE FORSCHUNG, DIE LIEBE ZUR HERAUSFORDERUNG UND DIE FÄHIGKEIT, DIE ZUKUNFT ZU INTERPRETIEREN, BILDEN UNSER UNTERNEHMERISCHES ERBE

Diese Grundsätze bilden die Grundlage einer über 40-jährigen Geschichte, eines Engagements, das sich im Streben nach Exzellenz und kontinuierlicher Verbesserung weiterentwickelt hat.

TERMAL GROUP

Termal ist eine Unternehmensgruppe, die in den 80er Jahren gegründet wurde. Eine Geschichte, die sich über mehr als 40 Jahre dynamischer Tätigkeit entwickelt hat, ein Engagement, das sich im Streben nach Exzellenz und kontinuierlicher Verbesserung weiterentwickelt hat. Derzeit ist Termal eine Gruppe, die aus einem Netzwerk von Unternehmen besteht und eine führende Rolle in der italienischen und europäischen Klima- und Komfortbranche spielt.

DIE MARKE HOKKAIDO

Die Ursprünge der Marke Hokkaido gehen auf das Jahr 1998 zurück, als die Gruppe Termal beabsichtigte eine Auswahl von Produkten für die Wohnungsklimatisierung zu vertreiben, deren *erschwinglicher* Wert vom damaligen Markt wahrgenommen wurden. Der Vertrieb der Hokkaido-Produkte wurde umgehend in ganz Italien über ein Netzwerk professioneller Installateure und Großhändler ausgeweitet.

Ab den ersten 2000er Jahren entwickelte sich das internationale Netz der Händler und Vertriebspartner hat u.a. durch die Vielfältigkeit und Zuverlässigkeit der angebotenen Dienstleistungen.

QUALITÄT TERMAL

- Direkte Logistik;
- Akademie für kontinuierliche Weiterbildung;
- Kapillares Netz von Kundendienstzentren;
- Interne technische Abteilung für Produktentwicklung;
- Kundendienst vor und nach dem Verkauf.

VORVERKAUFS- UND KUNDENDIENST

TERMAL-KUNDENDIENSTPORTAL, DIE ANLAUFSTELLE FÜR KUNDENDIENST

Das Termal-Kundendienstportal bietet zentralisierte und effiziente technische Unterstützung für Hokkaido-Produkte.

Die Plattform ist unter der Adresse **www.assistenzatermal.it** erreichbar. Kunden und technische Kundendienstzentren können über eine übersichtliche Benutzeroberfläche, personalisierte Zugänge und lineare Arbeitsabläufe ihre Supportanfragen einreichen.

Eine Umgebung, in der über einfache Abläufe Supportanfragen gestellt und auf die erforderlichen Unterlagen zugegriffen werden kann.

Jede Anfrage wird automatisch an die zuständige Abteilung weitergeleitet, wodurch eine effiziente Bearbeitung und Optimierung der Antwortzeiten gewährleistet ist.



Zentraler Zugang

Ein einziges Portal für alle Supportanforderungen.



Vereinfachte Erfahrung

Intuitive Benutzeroberfläche für jeden Nutzertyp mit geführten Pfaden.



Effizienz und Schnelligkeit

System, das die Kommunikation mit den zuständigen Abteilungen vereinfacht und die Antwortzeiten verkürzt.



Integrierte Verwaltung

Jeder Workflow generiert eine Meldung an die richtige Abteilung und verbindet sich mit sekundären Portalen (Handbücher, Ersatzteile).



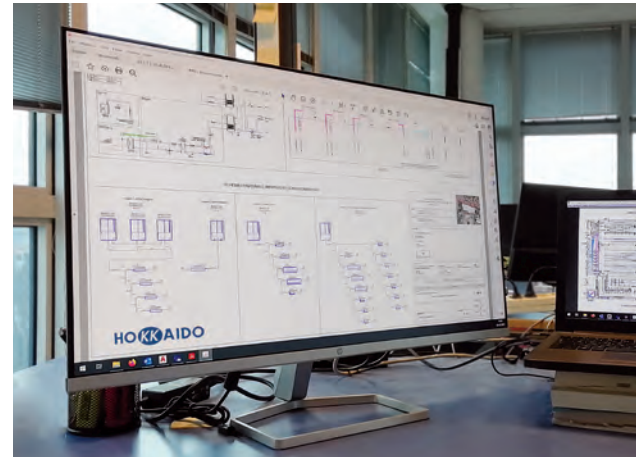

VORTEILE FÜR INSTALLATEURE, PLANER UND GROSSHÄNDLERI

Das Portal für Fachleute bietet ein umfassendes Instrumentarium für jede Phase: von der Planung über die Inbetriebnahme bis hin zum Kundendienst.

Jedes Profil – Installateur, Planer oder Großhändler – findet **technische Ressourcen, spezifische Module und Supportmaterialien**, die die tägliche Arbeit erleichtern, die Reaktionszeiten verkürzen und einen hochwertigen Service für den Endkunden gewährleisten.



Inbetriebnahme und Kundendienst

Mit wenigen Klicks können Sie uns Ihre Anfrage zur Inbetriebnahme des Produkts oder zur Aktivierung des Kundendienstes für bereits installierte Produkte übermitteln.



Ersatzteilmanagement und Kundendienst

Spezieller Bereich für die Anforderung von Originalersatzteilen und Support für bereits installierte Produkte.



Anforderung von Unterlagen

Möglichkeit, schnell Handbücher, Schemata, technische Vorschriften und offizielle Supportmaterialien zu erhalten.



Entwurfsspezifikationen

Tools zur Festlegung technischer Anforderungen, Anlagenschemata und Projektkonfigurationen.

VORTEILE FÜR CATS UND SELBSTDIENSTLEISTUNGSKUNDEN

Das Portal bietet CATs und Kunden im Selbstservice eine strukturierte Umgebung, um effizient und autonom zu arbeiten. Die Funktionen sind auf die Bedürfnisse derjenigen zugeschnitten, die täglich mit dem Produkt arbeiten, und bieten direkten technischen Support und Zugriff auf die aktuellsten Unterlagen.

Um das Ausfüllen von Anfragen zu vereinfachen, können sich diese Benutzer **einloggen**.



Fachlicher technischer Support

Zugang zu speziellen Kanälen, um umfassende Unterstützung bei komplexen Problemen oder technischen Eingriffen anzufordern.



Zugang zu technischen Dokumentationen

Handbücher, Zertifizierungen und technische Spezifikationen sind jederzeit verfügbar und auf dem neuesten Stand.



Ersatzteilmanagement

Reservierter Bereich für die Auswahl und Anforderung von Originalersatzteilen, die für Eingriffe vor Ort erforderlich sind.

SCHULUNG TERMAL ACADEMY

AUSBILDUNG, DIE ZU OPERATIVER KOMPETENZ WIRD. IN BOLOGNA, IM HERZEN DER TERMAL-GRUPPE

Die Termal Academy ist die Ausbildungsabteilung der Termal-Gruppe: Ein Team aus Ingenieuren und Fachtechnikern, das täglich konkretes Know-how über Klimaanlage, Heizungsanlagen und

Warmwasserbereitungssysteme der von der Gruppe vertriebenen Marken vermittelt.

Ein Umfeld, in dem Sie über einfache Abläufe Supportanfragen stellen und auf die erforderlichen Unterlagen zugreifen können.

Wir befinden uns in Bologna, wo Theorie auf reale Anlagen trifft und Ausbildung zu Leistung in der Praxis wird.

Jede Anfrage wird automatisch an die zuständige Abteilung weitergeleitet, wodurch ein effektives Management und optimierte Reaktionszeiten gewährleistet werden.



Termal Academy

An wen richtet sich das Angebot

Installateure, Planer, Fachtechniker. Fachleute, die „nach allen Regeln der Kunst“ arbeiten, sich methodisch weiterbilden und technisches Know-how in Mehrwert für den Kunden und neue Geschäftsmöglichkeiten umwandeln möchten.

Unsere Methode

- Theorie + Praxis: Jeder Kurs umfasst Vorlesungen, Demonstrationen und Tests an funktionierenden Anlagen.
- Operativer Ansatz: Schwerpunkt auf Installation, Kundendienst, Wartung und Fehlerdiagnose.
- Kontinuierliche Aktualisierung: Programme, die stets auf Produktneuheiten, technologische Entwicklungen und normative Anpassungen abgestimmt sind.

Der Standort und die Labore

Am Standort in Bologna finden Sie:

- **Theoriesäle** für strukturierte Vertiefungen.
- **Demonstrations-** und Praxisräume mit realen Anlagen der verschiedenen Produktfamilien (Wohnbereich, Gewerbebereich, VRF und Hydroniksysteme) und den entsprechenden Steuerungsinstrumenten.

Hier lernen Sie wirklich: durch Anfassen, Messen und Konfigurieren.



La mente è come un paracadute.
Funziona solo se si apre.

Albert Einstein



Die Ausbildungsinhalte HVAC

- Kältekreislauf und bewährte Installationsverfahren.
- Fehlerdiagnose und Wartungsverfahren.
- Planung von **VRF-Systemen oder Luft-Wasser-Wärmepumpen**.
- Verwendung von **Dimensionierungssoftware**.
- Regelmäßige Aktualisierungen zu Branchenvorschriften.

Die Grundsätze, die uns leiten

Vertrauen, Technologie, Entwicklung, Qualität, kontinuierliche Weiterbildung. Das sind unsere fünf Leitlinien: Wir glauben an Menschen und ihre Entwicklung. An Ihrer Seite stehen erfahrene Fachleute, um die Herausforderungen des Arbeitsalltags zu meistern und immer einen Schritt voraus zu sein.

Strategien für die Zukunft

Die TERMAL Academy bietet regelmäßig hochspezialisierte Programme zu innovativen Produkten und Lösungen im Bereich HLK an. Nicht nur technische Kompetenzen: Wir kümmern uns auch um Marketing- und Verkaufstechniken, um die Beziehung und Kommunikation mit den Kunden zu verbessern und so wirklich nah an ihren Bedürfnissen zu sein.

Was Sie mitnehmen

- Aktuelle und sofort anwendbare **operative Kompetenzen**.
- Teilnahmebescheinigung und vollständige technische **Handouts für jedes Modul**.
- Ein Netzwerk von Spezialisten, mit denen Sie sich auch nach dem Kurs austauschen können.



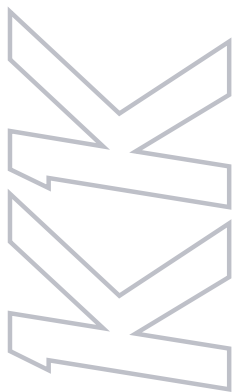

DAS HÄNDLERNETZ

DAS HOKKAIDO HÄNDLERNETZ

Die Produkte von Hokkaido sind auf dem italienischen und internationalen Markt über spezialisierte Vertriebsnetze mit einem integrierten Logistikservice erhältlich.

Hokkaido verfügt über die nötige Erfahrung und Ressourcen-Netzwerk, um vielseitige und hochtechnologische Lösungen für Heizung, Kühlung und Warmwasser anbieten zu können.

Besuchen Sie die offizielle Website www.hokkaido.it

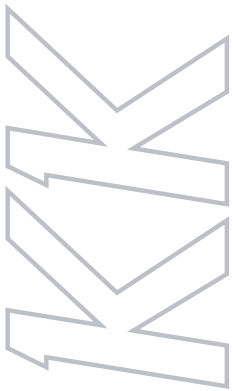

FORTSCHRITTLICHE LOGISTIK

ONLINE-ERSATZTEILE INNERHALB VON 48 STUNDEN

Die Ursprünge der Marke Hokkaido gehen auf das Jahr 1998 zurück, als die Gruppe Termal beabsichtigte eine Auswahl von Produkten für die Wohnungsklimatisierung zu vertreiben, deren *erschwinglicher* Wert vom damaligen Markt wahrgenommen wurden. Der Vertrieb von Hokkaido Produkten erlebte von Anfang an eine flächendeckende Entwicklung in ganz Italien über den Kanal professioneller Installateure und das nationalen Netzwerk von Elektronik-Fachgeschäften.

UNSER HAUPTSITZ

Der Hauptsitz des Unternehmens Termal Sales befindet sich in Bologna, im Betriebszentrum der Termal Group. Ein moderner Industriekomplex (4.000 m² Büroräume und 4.500 m² Stellfläche für die Lagerung der Produkte) ist der Kern der Handels-, Logistik- und Verwaltungstätigkeiten.

In diesem Zentrum fließen auch die Kundendienst- und Schulungsaktivitäten im technischen und Vertriebsbereich zusammen, die zur Gewährleistung hoher Qualitätsstandards ebenfalls unternehmensintern koordiniert werden. Das Werk wurde durch den nahe gelegenen Flughafen und durch den Autobahnzubringer an einer strategisch günstigen Stelle errichtet. Bei der Konstruktion wurden modernste architektonische Planungen umgesetzt, was die Logistik.



HAUPTINDEX 2026

- 15** WOHNEN UND
GEWERBE R32
- 45** MULTISPLIT-
KOMBINATIONENE
- 49** PROJECT VRF R410A
FULL DC INVERTER
- 57** HEIZSYSTEME
- 69** STEUERUNGEN

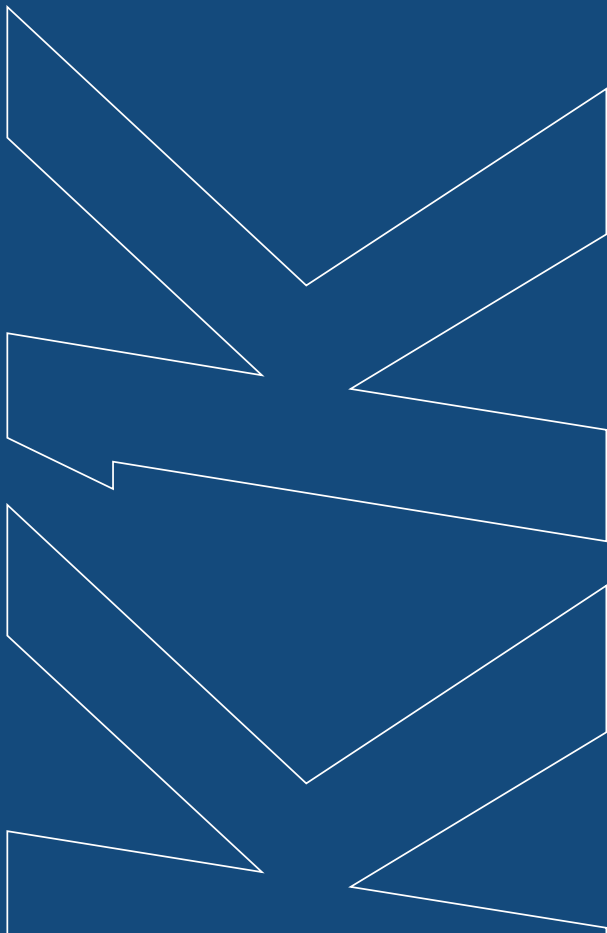

WOHNEN UND GEWERBE R32



WOHNEN UND GEWERBE R32, WELLNESS FÜR IHR ZUHAUSE

Die anspruchsvollsten Kunden, die Wert auf die technologische Entwicklung, die daraus resultierenden Vorteile und den Respekt vor der Umwelt legen, finden in der neuen Linie eine konkrete Antwort, die eine Auswahl des Besten bietet, was der Markt für Wohninstallationen zu bieten hat.

18 Line-up

MONOSPLIT

20 Mono- und Multi-Wand-Modelle

24 LUMINA Wand

26 AIKO Wand

28 AIKO S Wand

30 Kompakte Kassette

32 Kassette Slim

34 Kanalgerät mit mittlerer Pressung

36 Truhengerät

38 Boden/Decke

MULTISPLIT

41 Line up

42 Außengeräte

43 Innengeräte

45 **KOMBINATIONEN**

R32 WOHLBEFINDEN FÜR MENSCH UND UMWELT

VORTEIL VON R32

Heutzutage steht Umweltschutz an erster Stelle sowohl für den Anwender als auch den Fachmann.

Wenn Sie sich für eine Klimaanlage mit dem neuen Kühlgas R32 entscheiden, erhalten Sie einen ausgezeichneten Komfort sowohl beim Kühlen als auch beim Heizen und reduzieren die Schadstoffemissionen.

Der wichtigste Aspekt von R32-Gas ist sein GWP-Wert von 675, der es ermöglicht, Anlagen mit bis zu 7,4 kg Gas zu bauen, ohne den Schwellenwert zu überschreiten, der eine Leckagekontrolle erfordert, das Register der Geräte zu führen, einen Schwellenwert, der für ein R410A-Gas bereits von 2,4 kg Gas überschritten wird.

- ist ökologisch;
- **ist ungiftig;**
- schwer entflammbar;
- ist nicht schädlich und stellt kein Risiko für die Ozonschicht dar;
- ist sehr effizient.

WARUM R32

Der spezifische Name des Gases R32 ist Difluormethan. Es gehört derzeit zu den fluorierten Gasen mit niedrigem GWP, gleich 675, und wird in Klimaanlage für den Wohnbereich eingesetzt.

Es besteht keine Verpflichtung, das derzeitige Gas R410A zu ersetzen, das daher weiterhin regulär auf dem Markt ist, außer bei Monosplit-Anwendungen mit Kältemittel < 3 kg, wobei ab 2025 die Verwendung von Gas mit GWP < bei 750 für neue Installationen zwingend vorgeschrieben ist.

Es gibt einige Beschränkungen bei bestimmten Nutzungsbedingungen, die je nach den geltenden Vorschriften zu beachten sind.

LAGERUNG, VORSCHRIFTEN UND PLANUNG

Bei der Lagerung von R32-haltigen Einheiten kann es erforderlich sein, das Brandschutzzertifikat (DPR 151/2011) zu überprüfen, um anhand der verstanten Mengen die Gültigkeit des Versicherungsschutzes sicherzustellen. Die Beförderung gefährlicher Güter ist in der D. GLS 35/2010 geregelt. R32 wurde nach ISO 817 als schwach entzündlich eingestuft und hat als solches keine schwerwiegenden Einschränkungen im Straßenverkehr (geltende ADR), wobei strenge Vorschriften im See- und Luftverkehr (geltende IMDG, IATA) beibehalten werden.

Die EN 378:2016 regelt auch den Einsatz von Geräten mit R32-Gasen. Die Grenzwerte für die maximale Gaskonzentration in Wohngebäuden müssen immer überprüft werden, insbesondere bei Multisplit-Systemen, die (bei Leckagen) große Kältemittelmengen in kleinen Umgebungen konzentrieren können. **Das Gas R32 ist schwerer als die Luft und sammelt sich im Falle einer Leckage unten an;** die internen Einheiten folgen daher je nach Art der Anwendung unterschiedlichen Regelparametern.

Die Installation in öffentlichen Gebäuden wird durch besondere Vorschriften für die Anwendung von Geräten mit brennbaren Gasen geregelt, wie z.B.: Hotels DM 09.04.1994, Einkaufszentren DM 27.07.2010, Ausstellungsgebäude DM 19.08.1996, Krankenhäuser DM 18.09.2012, Schulen DM 26.08.1992, Büros DM 22.02.2006, Kinderspiele DM 16.07.2014, Flughäfen DM 07.07.2014, Interports DM 18.07.2014.

Die Auslegung, Installation und Wartung von R32-Gasgeräten wird durch die folgenden Normen geregelt: DM 37/2008 über die Installation von Anlagen im Inneren von Gebäuden, DGLS 81/2008 Text über Gesundheit und Sicherheit am Arbeitsplatz, F-Gas 517/2014 Verordnung über fluorierte Gase, DPR 151/2011 Verordnung über Brandschutzverfahren, EN 378:2016 Kälteanlagen und Wärmepumpen (Anforderungen an die Sicherheit von Anlagen) geregelt.

Mit dem Ministerialerlass vom 10. März 2020 und dem darauffolgenden Rundschreiben DCPREV 9833 der Feuerwehr vom 22. Juli 2020 werden die technischen Bestimmungen aktualisiert, die die Möglichkeit bieten, in Klimaanlage Maschinen zu verwenden, die mit Kältemitteln der Klassifizierung A1 oder A2L ausgestattet sind, wodurch die Einschränkung überwunden wird, nur ungiftige oder nicht brennbare Flüssigkeiten zu verwenden.

Es wird jedoch empfohlen, die geltenden Vorschriften bei der Verwendung von Geräten, die das Gas R32 enthalten, genauestens zu überprüfen. Die Nichteinhaltung dieser Vorschriften führt dazu, dass Konstrukteure und Installateure von Geräten mit R32 rechtlich direkt für die Verwendung dieser Geräte haftbar sind

REGELN SIE DAS KLIMA **WO UND WANN SIE MÖCHTEN**

MEHR KOMFORT UND MEHR EINSPARUNG

Mit den Apps Wi-Fi Hokkaido können Sie die Klimatisierung fernsteuern.



ERFAHRENE SPARER

Mit Wi-Fi Hokkaido können Sie durch seine Funktionen Geld und Energie sparen. Über die Hokkaido-App können Sie die Klimaanlage einschalten, wenn Sie zurückkehren, um Ihr Zuhause oder Ihr Unternehmen schrittweise zu heizen oder zu kühlen.

DEDIZIERTE APP

Die dedizierte App liefert Informationen zur Klimaanlage und ihrem Betrieb. Sie ermöglicht außerdem

- die Temperatureinstellungen zu ändern;
- den Energieverbrauch zu überwachen;
- die Klimaanlage zu programmieren;
- den ordnungsgemäßen Betrieb der Anlage zu überprüfen.



LINE UP R32 MONOSPLIT

	kW	2,60	3,50	5,30	7,10
LUMINA					
Wand		✓	✓	✓	✓
AIKO					
Wand		✓	✓	✓	✓
AIKO S					
Wand		✓	✓		
GEWERBE					
Kompakte Kasette			✓	✓	
Kassette Slim 84x84					✓
Truhengerät			✓	✓	
Kanalgerät mit mittlerer Pressung			✓	✓	✓
Boden/Decke				✓	✓
Außengeräte					
Außengeräte wand LUMINA					
Außengeräte wand AIKO					
Außengeräte wand AIKO S					
Außengeräte Gewerbe					

Leistung und Verbrauch werden unter folgenden Prüfbedingungen ermittelt:

Heizen: A.T. 7° C TT, 6° C FT - I.T. 20° C TT; Kühlen: A.T. 35° C TT, 24° C FT - I.T. 27° C TT, 19° C FT (ISO T1).



EIGENSCHAFTEN DIE REICHWEITE WAND

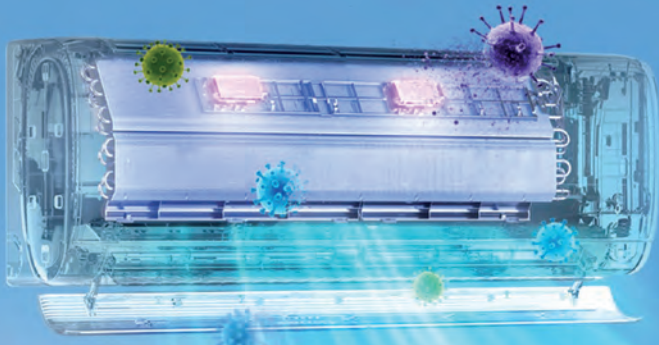

-99.99%

Hausstaubmilben,
Grippeviren, Hand-
Fuß-Mund-Krankheit,
Schimmel, Keime von
Haustieren.

UV-C-STERILISATION STANDARDMÄSSIG ENTHALTEN (AIKO S)

Sterilisation

AIKO S emittiert spezifische UV-Wellenlängen, die in den Kern von Mikroorganismen eindringen und sie mit einer Wirksamkeit von 99,99 % abtöten.

Viren, Bakterien und Schimmel

werden durch Schädigung ihrer Proteine und DNA neutralisiert.

MULTypRE- TECHNOLOGIE (AIKO/AIKO S)

1935 Mikrolöcher an der Auslasslamelle von AIKO und AIKO S ermöglichen einen gleichmäßigen und sanften Luftstrom und vermeiden störende Luftstrahlen.

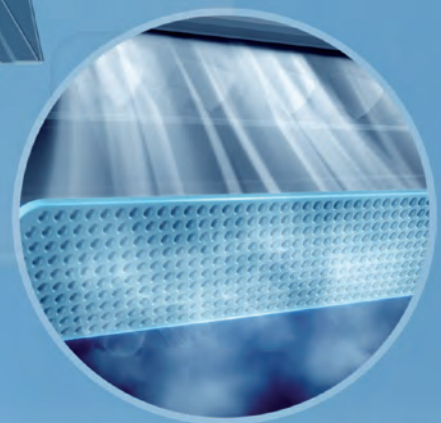
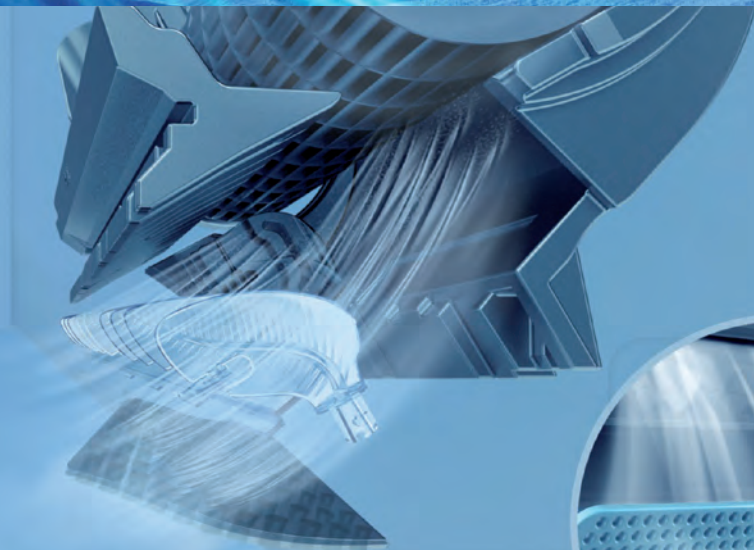

Komplett geschlossen



Halbgeschlossen

Intelligente Steuerung des Luftstroms durch mikroperforierte Lamelle

Das Gerät erkennt Temperaturschwankungen im Raum und wählt selbstständig die geeignete Ausblas-Konfiguration.

EIGENSCHAFTEN DIE REICHWEITE WAND

EFFEKTIV GEGEN VIREN UND BAKTERIEN

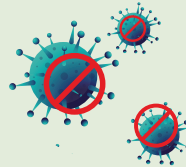

-99.9%

Grippeviren, Hand-
Fuß-Mund-Krankheit,
Escherichia coli,
Staphylococcus aureus



Self-Cleaning-Funktion

Die Selbstreinigungsfunktion trocknet den Wärmetauscher von eventuellem Kondenswasser. Dadurch wird die Bildung von Schimmel und unangenehmen Gerüchen verhindert. Der Sterilisationsprozess gewährleistet die Neutralisierung von 99,9 % der Bakterien im Inneren.

Filtersystem

- reinigt und desodoriert die Luft;
- filtert Pollen, Bakterien und Gerüche;
- verhindert die Verbreitung von Viren und Bakterien;
- entfernt schädlichen Staub.

HD-Filter (Hochdichtefilter)

Oben am Gerät positioniert, leicht herausnehmbar. Hält Staub und Tierhaare zurück. Einfach zu reinigen.

INTELLIGENTE WLAN- STEUERUNG

Alle Funktionen immer griffbereit über die App.

Bequem die Temperatur einstellen, noch bevor man nach Hause kommt – für sofortigen Komfort bei der Ankunft.



EIGENSCHAFTEN DIE REICHWEITE WAND

ELEKTRISCHE HEIZUNG IN DER AUSSENGERÄTE-VERKLEIDUNG

(AIKO/AIKO S)

Die elektrische Heizung in der Verkleidung des Außengeräts verhindert Einfrieren, verlängert die Lebensdauer des Geräts und verbessert die Leistung.



WÄRMETAUSCHER MIT ANTIKORROSIONSBESCHICHTUNG

Korrosionsschutz für Wärmetauscher von Außen- und Inneneinheit sorgt für Widerstandsfähigkeit gegen Regen, Salznebel und andere korrosive Elemente.

Sie verhindert auch das Wachstum von Bakterien und verbessert die Effizienz des Wärmeaustauschs.



EIGENSCHAFTEN DIE REICHWEITE WAND

4D AIR FLOW

(AIKO S)

AIKO S verteilt die Luft gleichmäßig in alle Richtungen, um jeden Winkel des Raumes zu erreichen. Die vierdimensionale Klimatisierung mit horizontaler und vertikaler Oszillation sorgt für einen verbesserten Luftstrom sowie gleichmäßiges Kühlen und Heizen.

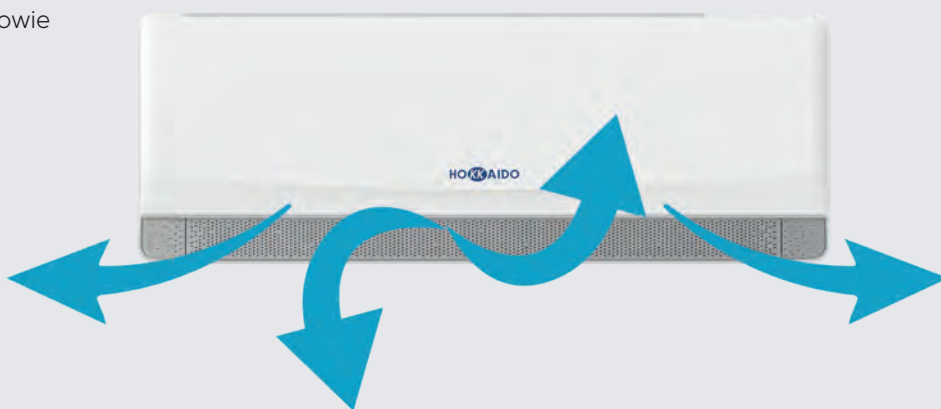

MIT KÄLTEMITTEL GEKÜHLTE PCB DER AUSSENEINHEIT

Bei den Wandgeräten von Hokkaido wird die Platine (PCB) durch das Kältemittel gekühlt – die PCB-Temperatur ist 15 °C niedriger als bei herkömmlicher Luftkühlung.

Im Gegensatz zu traditionellen Klimaanlage, bei denen die PCB der Außeneinheit durch Luftstrom gekühlt wird, was ineffizient ist

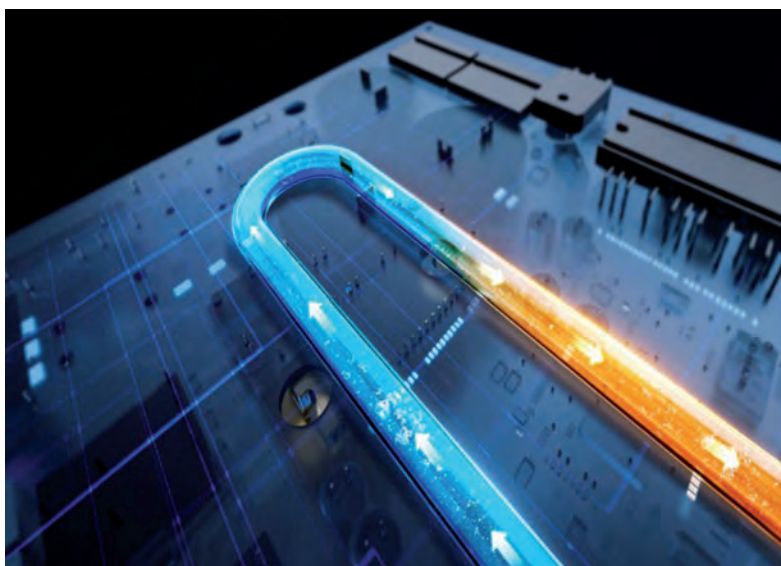

A++

Beim Kühlen

A+

Beim Heizen



MIT KÄLTEMITTEL GEKÜHLTE PCB DER AUSSENEINHEIT



EFFEKTIV GEGEN VIREN UND BAKTERIEN



WLAN
INKLUSIVE



**INTELLIGENTE WLAN-STEUERUNG
SMARTLIFE-APP**



**WÄRMETAUSCHER MIT
ANTIKORROSIONSBESCHICHTUNG**

6,6 ★

SEER gehört zu den höchsten
in diesem Marktsegment
(Durchschnitt 2,5-3,5 kW)

4,1 TOP

SCOP höchster im
Marktsegment
(Durchschnitt 2,5-3,5 kW)

50°C TOP

Außentemperaturbereich beim
Kühlen bis zu 50°C

LUMINA ist die Klimaanlage mit den besten Effizienzwerten im Heizbetrieb in diesem Marktsegment.

LUMINA hat den höchsten Außenlufttemperaturwert, bei dem der Kühlbetrieb im Marktsegment garantiert ist (50°C)

Die angegebenen Werte sind das Ergebnis einer internen Vergleichsanalyse mit den wichtigsten Wettbewerbern im entsprechenden Marktsegment. Die Werte wurden im September 2025 auf der Grundlage der Daten in den öffentlichen Katalogen 2025 aktualisiert.

Weitere Informationen erhalten Sie von Ihrem Ansprechpartner.

LEGENDE

TOP Top-Eigenschaft, der beste Wert auf dem Markt

★ Eigenschaft Silber, einer der besten Werte auf dem Markt

LUMINA | WAND | HKEDS 260-350-530-710 ZA



App Smartlife

Fernbedienung Inbegriffen



15-50°C Beim Kühlen
-15-30°C Beim Heizen

Auto restart
Funktion 8°C I-Feel

Modell Innengerät	HKEDS 260 ZA		HKEDS 350 ZA		HKEDS 530 ZA		HKEDS 710 ZA	
Modell Außengerät	HCNDS 260 ZA		HCNDS 350 ZA		HCNDS 530 ZA		HCNDS 710 ZA	
Typ								
Wärmepumpe DC-Inverter								
Fernbedienung								
Wi-Fi Modul								
Inbegriffen								
Nominale Daten								
Nennleistung (T=+35°C)	Kühlen	kW	2,60 (0,60~3,10)	3,50 (0,80~4,10)	5,30 (1,30~5,70)	7,30 (1,80~7,40)		
Nennleistungsaufnahme (T=+35°C)		kW	0,80 (0,10~1,60)	1,08 (0,10~1,60)	1,63 (0,29~2,10)	2,20 (0,23~2,70)		
Nominaler Energieeffizienz-Koeffizient		EER ¹	3,25	3,24	3,25	3,32		
Nennleistung (T=+7°C)	Heizen	kW	2,61 (0,80~3,40)	3,80 (1,00~4,20)	5,30 (1,30~5,50)	7,30 (1,80~7,40)		
Nennleistungsaufnahme (T=+7°C)		kW	0,70 (0,30~1,50)	1,02 (0,30~1,60)	1,42 (0,25~1,80)	1,96 (0,23~2,53)		
Nominaler Energieeffizienz-Koeffizient		COP ¹	3,73	3,73	3,73	3,72		
Saisonbedingte Daten								
Theoretische Last (Pdesignc)	Kühlen	kW	2,60	3,50	5,30	6,70		
Saisonaler Energieeffizienzindex		SEER ²	6,10	7,00	6,80	6,90		
Saisonale Energieeffizienzklasse		626/2011 ³	A++	A++	A++	A++		
Energieverbrauch pro Jahr		kWh/a	150	173	273	340		
Theoretische Last (Pdesignh) @ -10°C	Heizen (durchschnittliche Klimabedingungen)	kW	2,10	2,70	4,00	5,30		
Saisonleistungskoeffizient		SCOP ²	4,00	4,10	4,00	4,20		
Saisonale Energieeffizienz (ηs)		%	157	161	157	165		
Saisonale Energieeffizienzklasse	626/2011 ³	A+	A+	A+	A+			
Energieverbrauch pro Jahr		kWh/a	735	922	1400	1766		
Elektrische Daten								
Stromversorgung	Außengerät	Ph-V-Hz	1Ph - 220/240V - 50Hz					
Versorgungskabel		Typ	3 x 2,5 mm ²			3 x 4 mm ²		
Anschlusskabel zwischen I.G. und A.G.		Anz.	5	5	5	5		
Stromaufnahme	Kühlen	A	3,70 (0,60~8,50)	4,80 (0,70~7,80)	7,80 (2,20~9,30)	10,00 (1,00~12,00)		
	Heizen	A	3,30 (0,20~8,50)	4,60 (1,50~8,00)	6,50 (2,00~8,00)	9,00 (1,00~11,00)		
Maximaler Strom		A	8,50	9,50	12,00	16,00		
Aufgenommene Nennleistung		kW	1,60	1,90	2,50	3,40		
Kühlkreis								
Kältemittel ⁴		Typ (GWP)	R32 (675)					
Vorgeladenes Kältemittel		Kg	0,46	0,60	0,85	1,30		
Tonnen CO ₂ -Äquivalente		t	0,311	0,405	0,574	0,878		
Durchmesser Kühlleitungen Flüss./Gas		mm (Zoll)	6,35(1/4") / 9,52(3/8")	6,35(1/4") / 9,52(3/8")	6,35(1/4") / 12,74(1/2")	6,35(1/4") / 15,88(5/8")		
Max. Splitlänge		m	20	20	20	25		
Max. Höhenunterschied I.G./A.G.		m	10	10	10	15		
Splitlänge ohne zusätzliche Ladung		m	5	5	5	5		
Zusätzliche Ladung		g/m	20	20	30	30		
Angaben Innengeräten								
Abmessungen	LxTxH	mm	716x193x285	768x201x299	917x218x318	1140x230x332		
Nettogewicht		Kg	7	8	10	13		
Schalldruckpegel	Hi	dB(A)	52	53	59	62		
Schallleistungspegel	S/H/M/L/Silence	dB(A)	39/35/32/31/21	40/36/33/32/22	46/41/38/36/25	49/44/41/39/27		
Aufbereitete Luft (S/H/M/L/Silence)	Kühlen	m ³ /h	550/490/430/370/250	650/570/515/460/330	900/730/650/550/410	1300/1150/1020/880/580		
	Heizen	m ³ /h	500/460/400/350/350	650/600/530/460/460	900/780/700/550/550	1250/1150/1020/880/880		
Angaben Außengeräten								
Abmessungen	LxTxH	mm	650x233x455	708x258x530	785x300x555	890x319x695		
Nettogewicht		Kg	18,5	22	27	39		
Schallleistungspegel		dB(A)	59	62	62	64		
Schalldruckpegel		dB(A)	44	44	44	46		
Aufbereitete Luft		m ³ /h	1800	1800	2800	3600		
Betriebsgrenzen (Außentemperatur)	Kühlen	°C	15~50					
	Heizen	°C	-15~30					

1. Gemessener Wert gemäß der harmonisierten Norm EN 14511. 2. Verordnung (EU) Nr. 206/2012 - Gemessener Wert nach der harmonisierten Norm EN 14825. 3. Delegierte Verordnung (EU) Nr. 626/2011 über die neue Kennzeichnung des Energieverbrauchs von Klimageräten. 4. Kältemittelverlust trägt zum Klimawandel bei. Wenn Kältemittel in die Atmosphäre gelangen, tragen jene mit einem geringeren Treibhauspotential (Global warming potential, GWP) weniger zur globalen Erwärmung bei als Kältemittel mit einem höheren GWP. Dieses Gerät enthält eine Kühlfülligkeit mit einem GWP von 675. Wenn 1 kg dieser Kühlfülligkeit in die Atmosphäre abgegeben werden würde, wäre die die Auswirkung auf die globale Erwärmung 675 Mal höher als 1 kg CO₂ für eine Zeitdauer von 100 Jahren. Keinesfalls darf der Kunde am Kühlkreis eingreifen oder das Produkt zerlegen. Im Bedarfsfall muss sich immer an Fachpersonal gewandt werden.

TOP **A+++**
Beim Kühlen

TOP **A+++**
Beim Heizen

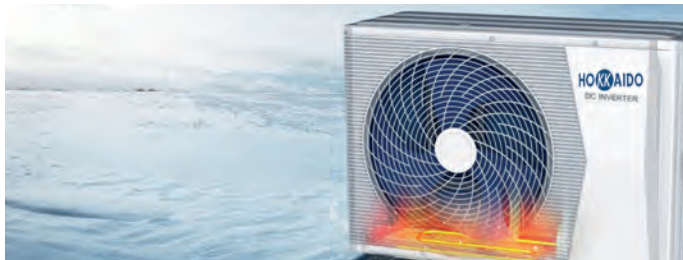

ELEKTRISCHE HEIZUNG IN DER AUSSENGERÄTE-VERKLEIDUNG



MIT KÄLTEMITTEL GEKÜHLTE PCB DER AUSSENEINHEIT



MULTYPRE-TECHNOLOGIE **TOP**



INTELLIGENTE WLAN-STEUERUNG SMARTLIFE-APP

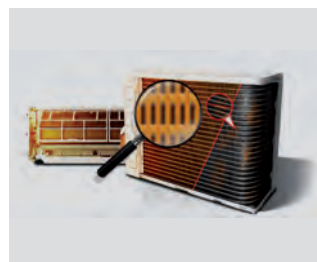

WÄRMETAUSCHER MIT ANTIKORROSIONSBE-SCHICHTUNG



EFFEKTIV GEGEN VIREN UND BAKTERIEN

8,7 **TOP**
SEER gehört zu den höchsten in diesem Marktsegment (Durchschnitt 2,5-3,5 kW)

4,7 **TOP**
SCOP gehört zu den höchsten in diesem Marktsegment (Durchschnitt 2,5-3,5 kW)

53°C **TOP**
Außentemperaturbereich beim Kühlen bis zu 53°C

-25°C **TOP**
Außentemperaturbereich beim Heizen bis zu -25°C

LUMINA ist die Klimaanlage mit den besten Effizienzwerten im Heizbetrieb und Kühlleistungswerte in diesem Marktsegment.

AIKO hat die höchsten Extremtemperaturwerte für den Betriebsbereich in diesem Marktsegment.

Die angegebenen Werte sind das Ergebnis einer internen Vergleichsanalyse mit den wichtigsten Wettbewerbern im entsprechenden Marktsegment. Die Werte wurden im September 2025 auf der Grundlage der Daten in den öffentlichen Katalogen 2025 aktualisiert. Weitere Informationen erhalten Sie von Ihrem Ansprechpartner.

LEGENDE

TOP Top-Eigenschaft, der beste Wert auf dem Markt

SILBER Eigenschaft Silber, einer der besten Werte auf dem Markt

AIKO | WAND | HKEDS 261-351-531-711 ZA



App Smartlife

Fernbedienung Inbegriffen



15-53°C Beim Kühlen
25-30°C Beim Heizen

Multitype-Ausblaslammelle
Auto restart

Funktion 8°C
I-Feel

Modell Innengerät		HKEDS 261 ZA	HKEDS 351 ZA	HKEDS 531 ZA	HKEDS 711 ZA	
Modell Außengerät		HCNDS 261 ZA	HCNDS 351 ZA	HCNDS 531 ZA	HCNDS 711 ZA	
Typ		Wärmepumpe DC-Inverter				
Steuerung (Serienausstattung)		Fernbedienung				
Wi-Fi Modul		Inbegriffen				
Nominale Daten						
Nennleistung (T=+35°C)	Kühlen	kW	2,70 (0,60~4,00)	3,50 (0,65~4,10)	5,40 (1,30~5,90)	7,20 (1,80~7,40)
Nennleistungsaufnahme (T=+35°C)		kW	0,72 (0,10~1,20)	0,87 (0,13~1,55)	1,43 (0,29~1,95)	1,70 (0,23~2,30)
Nominaler Energieeffizienz-Koeffizient		EER ¹	3,75	4,02	3,78	4,24
Nennleistung (T=+7°C)	Heizen	kW	3,30 (0,80~4,20)	4,20 (0,93~4,20)	5,80 (1,30~6,10)	7,80 (1,80~8,00)
Nennleistungsaufnahme (T=+7°C)		kW	0,80 (0,20~1,20)	1,06 (0,23~1,30)	1,33 (0,25~1,80)	2,10 (0,23~2,53)
Nominaler Energieeffizienz-Koeffizient		COP ¹	4,13	3,96	4,36	3,71
Saisonbedingte Daten						
Theoretische Last (Pdesignc)	Kühlen	kW	2,70	3,50	5,40	6,10
Saisonaler Energieeffizienzindex		SEER ²	8,70	8,70	8,70	8,70
Saisonale Energieeffizienzklasse		626/2011 ³	A+++	A+++	A+++	A+++
Energieverbrauch pro Jahr		kWh/a	109	141	215	246
Theoretische Last (Pdesignh) @ -10°C	Heizen (durchschnittliche Klimabedingungen)	kW	2,30	2,80	4,40	5,40
Saisonleistungskoeffizient		SCOP ²	4,70	4,70	4,60	4,60
Saisonale Energieeffizienz (ηs)		%	185	185	181	181
Saisonale Energieeffizienzklasse	626/2011 ³	A++	A++	A++	A++	
Energieverbrauch pro Jahr		kWh/a	686	845	1339	1644
Elektrische Daten						
Stromversorgung	Außengerät	Ph-V-Hz	1Ph - 220/240V - 50Hz			
Versorgungskabel		Typ	3 x 2,5 mm ²		3 x 4 mm ²	
Anschlusskabel zwischen I.G. und A.G.		Anz.	5	5	5	
Stromaufnahme	Kühlen	A	3,30 (0,60~5,30)	4,20 (0,60~5,80)	6,40 (2,20~6,80)	7,90 (1,00~10,00)
	Heizen	A	3,90 (1,00~5,30)	4,80 (1,00~6,30)	6,10 (2,00~8,00)	10,50 (1,00~11,00)
Maximaler Strom		A	9,00	9,00	12,00	16,00
Aufgenommene Nennleistung		kW	1,60	1,50	2,40	3,20
Kühlkreis						
Kältemittel ⁴		Typ (GWP)	R32 (675)			
Vorgeladenes Kältemittel		Kg	0,55	0,60	1,03	1,20
Tonnen CO ₂ -Äquivalente		t	0,371	0,405	0,695	0,810
Durchmesser Kühlleitungen Flüss./Gas		mm (Zoll)	6,35(1/4") / 9,52(3/8")	6,35(1/4") / 9,52(3/8")	6,35(1/4") / 12,74(1/2")	6,35(1/4") / 15,88(5/8")
Max. Splitlänge		m	20	20	20	25
Max. Höhenunterschied I.G./A.G.		m	10	10	10	15
Splitlänge ohne zusätzliche Ladung		m	5	5	5	5
Zusätzliche Ladung		g/m	20	20	30	30
Angaben Innengeräten						
Abmessungen	LxTxH	mm	768x201x299	827x201x299	1140x230x332	1140x230x332
Nettogewicht		Kg	8	8,5	13,5	14
Schalldruckpegel	Hi	dB(A)	54	56	56	62
Schallleistungspegel	S/H/M/L/Silence	dB(A)	41/37/34/32/23	43/39/36/34/24	43/39/36/34/24	49/44/41/39/27
Aufbereitete Luft (S/H/M/L/Silence)	Kühlen	m ³ /h	650/580/550/500/330	650/580/550/500/330	1060/900/800/650/550	1300/1200/1010/870/590
	Heizen	m ³ /h	700/630/600/550/550	700/630/600/550/550	1000/900/790/650/640	1200/1030/930/870/870
Angaben Außengeräten						
Abmessungen	LxTxH	mm	708x258x530	708x258x530	785x281x548	890x319x695
Nettogewicht		Kg	22,5	24,5	28,5	41
Schallleistungspegel		dB(A)	61	62	63	65
Schalldruckpegel		dB(A)	48	49	50	52
Aufbereitete Luft		m ³ /h	1800	2300	2800	4900
Betriebsgrenzen (Außentemperatur)	Kühlen	°C	15~53			
	Heizen	°C	-25~30			

1. Gemessener Wert gemäß der harmonisierten Norm EN 14511. 2. Verordnung (EU) Nr. 206/2012 - Gemessener Wert nach der harmonisierten Norm EN 14825. 3. Delegierte Verordnung (EU) Nr. 626/2011 über die neue Kennzeichnung des Energieverbrauchs von Klimageräten. 4. Kältemittelverlust trägt zum Klimawandel bei. Wenn Kältemittel in die Atmosphäre gelangen, tragen jene mit einem geringeren Treibhauspotential (Global warming potential, GWP) weniger zur globalen Erwärmung bei als Kältemittel mit einem höheren GWP. Dieses Gerät enthält eine Kälteflüssigkeit mit einem GWP von 675. Wenn 1 kg dieser Kälteflüssigkeit in die Atmosphäre abgegeben werden würde, wäre die die Auswirkung auf die globale Erwärmung 675 Mal höher als 1 kg CO₂ für eine Zeitdauer von 100 Jahren. Keinesfalls darf der Kunde am Kühlkreis eingreifen oder das Produkt zerlegen. Im Bedarfsfall muss sich immer an Fachpersonal gewandt werden.

AIKO S

TOP A+++
Beim Kühlen

TOP A+++
Beim Heizen

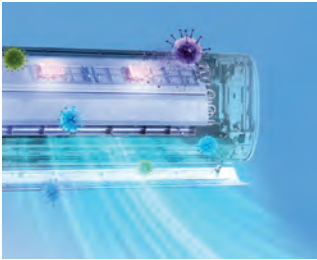

**UV-C-STERILISATION
STANDARDMÄSSIG
ENTHALTEN**



4D AIR FLOW

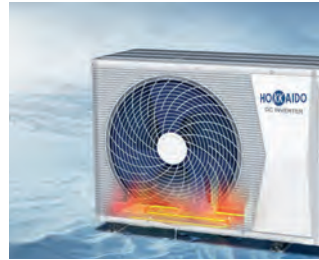

**ELEKTRISCHE
HEIZUNG IN DER
AUSSENGERÄTE-
VERKLEIDUNG**

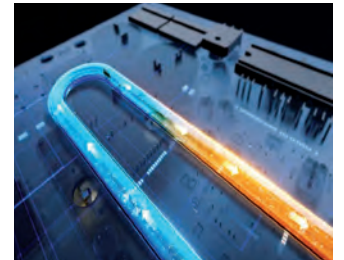

**MIT KÄLTEMITTEL
GEKÜHLTE PCB DER
AUSSENEINHEIT**



**MULTYPRE-
TECHNOLOGIE** **TOP**



**INTELLIGENTE
WLAN-STEUERUNG
SMARTLIFE-APP**



**WÄRMETAUSCHER MIT
ANTIKORROSIONSBESCHICHTUNG**



**EFFEKTIV GEGEN
VIREN UND
BAKTERIEN**

8,7 **TOP**
SEER gehört zu den höchsten
in diesem Marktsegment
(Durchschnitt 2,5-3,5 kW)

4,7 **TOP**
SCOP gehört zu den höchsten
in diesem Marktsegment
(Durchschnitt 2,5-3,5 kW)

53°C **TOP**
Außen-Temperaturbereich
im Kühlbetrieb bis zu 53°C –
einzigartig auf dem Markt

-25°C **TOP**
Außentemperaturbereich
beim Heizen bis zu -25°C

AIKO S ist die Klimaanlage mit den besten Effizienzwerten im Heizbetrieb und Kühlleistungswerte in diesem Marktsegment.

AIKO S hat die höchsten Extremtemperaturwerte für den Betriebsbereich in diesem Marktsegment.

Die angegebenen Werte sind das Ergebnis einer internen Vergleichsanalyse mit den wichtigsten Wettbewerbern im entsprechenden Marktsegment. Die Werte wurden im September 2025 auf der Grundlage der Daten in den öffentlichen Katalogen 2025 aktualisiert.

Weitere Informationen erhalten Sie von Ihrem Ansprechpartner.

LEGENDE

TOP Top-Eigenschaft, der beste Wert auf dem Markt

SILBER Eigenschaft Silber, einer der besten Werte auf dem Markt

AIKO S | WAND | HKEDS 262-352 ZA



App Smartlife

Fernbedienung Inbegriffen



15-53°C Beim Kühlen
25-30°C Beim Heizen

UVC-Sterilisator
4D Air Flow

MuType-Ausblasielamelle
Auto restart

Funktion 8°C
I-Feel

Modell Innengerät		HKEDS 262 ZA		HKEDS 352 ZA	
Modell Außengerät		HCNDS 262 ZA		HCNDS 352 ZA	
Typ		Wärmepumpe DC-Inverter			
Steuerung (Serienausstattung)		Fernbedienung			
Wi-Fi Modul		Inbegriffen			
Nominale Daten					
Nennleistung (T=+35°C)	Kühlen	kW	2,70 (0,60~4,00)	3,50 (0,65~4,10)	
Nennleistungsaufnahme (T=+35°C)		kW	0,72 (0,10~1,20)	0,87 (0,13~1,55)	
Nominale Energieeffizienz-Koeffizient		EER ¹	3,75	4,02	
Nennleistung (T=+7°C)	Heizen	kW	3,30 (0,80~4,20)	4,20 (0,93~4,20)	
Nennleistungsaufnahme (T=+7°C)		kW	0,80 (0,20~1,20)	1,06 (0,23~1,30)	
Nominale Energieeffizienz-Koeffizient		COP ¹	4,13	3,96	
Saisonbedingte Daten					
Theoretische Last (Pdesignc)	Kühlen	kW	2,70	3,50	
Saisonaler Energieeffizienzindex		SEER ²	8,70	8,70	
Saisonale Energieeffizienzklasse		626/2011 ³	A+++	A+++	
Energieverbrauch pro Jahr		kWh/a	109	141	
Theoretische Last (Pdesignh) @ -10°C	Heizen (durchschnittliche Klimabedingungen)	kW	2,30	2,80	
Saisonleistungskoeffizient		SCOP ²	4,70	4,70	
Saisonale Energieeffizienz (ηs)		%	185	185	
Saisonale Energieeffizienzklasse		626/2011 ³	A++	A++	
Energieverbrauch pro Jahr		kWh/a	686	845	
Elektrische Daten					
Stromversorgung	Außengerät	Ph-V-Hz	1Ph - 220/240V - 50Hz		
Versorgungskabel		Typ	3 x 2,5 mm ²		
Anschlusskabel zwischen I.G. und A.G.		Anz.	5	5	
Stromaufnahme	Kühlen	A	3,30 (0,60~5,30)	4,20 (0,60~5,80)	
	Heizen	A	3,90 (1,00~5,30)	4,80 (1,00~6,30)	
Maximaler Strom		A	9,00	9,00	
Aufgenommene Nennleistung		kW	1,60	1,50	
Kühlkreis					
Kältemittel ⁴		Typ (GWP)	R32 (675)		
Vorgeladenes Kältemittel		Kg	0,55	0,60	
Tonnen CO ₂ -Äquivalente		t	0,371	0,405	
Durchmesser Kühlleitungen Flüss./Gas		mm (Zoll)	6,35(1/4") / 9,52(3/8")	6,35(1/4") / 9,52(3/8")	
Max. Splitlänge		m	20	20	
Max. Höhenunterschied I.G./A.G.		m	10	10	
Splitlänge ohne zusätzliche Ladung		m	5	5	
Zusätzliche Ladung		g/m	20	20	
Angaben Innengeräten					
Abmessungen	LxTxH	mm	768x201x299	827x201x299	
Nettogewicht		Kg	8	8,5	
Schalldruckpegel	Hi	dB(A)	54	56	
Schallleistungspegel	S/H/M/L/Silence	dB(A)	41/37/34/32/23	43/39/36/34/24	
Aufbereitete Luft (S/H/M/L/Silence)	Kühlen	m ³ /h	650/580/550/500/330	650/580/550/500/330	
	Heizen		700/630/600/550/550	700/630/600/550/550	
Sonderfunktionen			UVC-Sterilisator		
Angaben Außengeräte					
Abmessungen	LxTxH	mm	708x258x530	708x258x530	
Nettogewicht		Kg	22,5	24,5	
Schallleistungspegel		dB(A)	61	62	
Schalldruckpegel		dB(A)	48	49	
Aufbereitete Luft		m ³ /h	1800	2300	
Betriebsgrenzen (Außentemperatur)	Kühlen	°C	15~53		
	Heizen	°C	-25~30		

1. Gemessener Wert gemäß der harmonisierten Norm EN 14511. 2. Verordnung (EU) Nr. 206/2012 - Gemessener Wert nach der harmonisierten Norm EN 14825. 3. Delegierte Verordnung (EU) Nr. 626/2011 über die neue Kennzeichnung des Energieverbrauchs von Klimageräten. 4. Kältemittelverlust trägt zum Klimawandel bei. Wenn Kältemittel in die Atmosphäre gelangen, tragen jene mit einem geringeren Treibhauspotential (Global warming potential, GWP) weniger zur globalen Erwärmung bei als Kältemittel mit einem höheren GWP. Dieses Gerät enthält eine Kühlflüssigkeit mit einem GWP von 675. Wenn 1 kg dieser Kühlflüssigkeit in die Atmosphäre abgegeben werden würde, wäre die die Auswirkung auf die globale Erwärmung 675 Mal höher als 1 kg CO₂ für eine Zeitdauer von 100 Jahren. Keinesfalls darf der Kunde am Kühlkreis eingreifen oder das Produkt zerlegen. Im Bedarfsfall muss sich immer an Fachpersonal gewandt werden.

KOMPAKTE KASSETTE 60x60



KOMPAKTE MONOSPLITS-KASSETTE

Die Kassetten-Klimaanlagen sind für Gewerberäume konzipiert. Sie passen bequem und unauffällig an jeden Ort mit abgehängter Decke und sind ideal für große offene Flächen oder unregelmäßig geformte Räume.

BETRIEBSWEISE

-15~52°C
Beim Kühlen

-15~24°C
Beim Heizen

LEISTUNG

MODEL	SEER	SCOP
3,52 kW	6,20	4,00
5,28 kW	6,20	4,10

HTFDM 350-530 ZAL



Fernbedienung
Inbegriffen



-15-52° C Beim Kühlen
-15-24° C Beim Heizen

8-Wege-Panel
Kondensatablasspumpe inklusive

Vorbereitung für externen
Lufterneuerungseingang

Modell Innengerät			HTFDM 350 ZAL	HTFDM 530 ZAL
Modell Außengerät			HCKDS 350 ZA	HCKDS 530 ZA
Typ			Wärmepumpe DC-Inverter	
Steuerung (Seriensausstattung)			Fernbedienung	
Nominale Daten				
Nennleistung (T=+35°C)	Kühlen	kW	3,52 (1,35~4,40)	5,28 (1,53~5,60)
Nennleistungsaufnahme (T=+35°C)		kW	1,03 (0,26~1,60)	1,55 (0,47~2,30)
Nominale Energieeffizienz-Koeffizient		EER ¹	3,41	3,41
Nennleistung (T=+7°C)	Heizen	kW	3,81 (1,24~5,30)	5,60 (1,40~6,20)
Nennleistungsaufnahme (T=+7°C)		kW	1,02 (0,19~1,51)	1,51 (0,46~2,25)
Nominale Energieeffizienz-Koeffizient		COP ¹	3,73	3,71
Saisonbedingte Daten				
Theoretische Last (Pdesignc)	Kühlen	kW	3,50	5,40
Saisonaler Energieeffizienzindex		SEER ²	6,20	6,20
Saisonale Energieeffizienzklasse		626/2011 ³	A++	A++
Energieverbrauch pro Jahr		kWh/a	198	305
Theoretische Last (Pdesignh) @ -10°C	Heizen (durchschnittliche Klimabedingungen)	kW	2,70	4,50
Saisonleistungskoeffizient		SCOP ²	4,00	4,10
Saisonale Energieeffizienz (ηs)		%	157	161
Saisonale Energieeffizienzklasse		626/2011 ³	A+	A+
Energieverbrauch pro Jahr		kWh/a	926	1525
Elektrische Daten				
Stromversorgung	Außengerät	Ph-V-Hz	1Ph - 220/240V - 50Hz	
Versorgungskabel		Typ	3 x 2,5 mm ²	3 x 4,0 mm ²
Anschlusskabel zwischen I.G. und A.G.		Anz.	4	4
Stromaufnahme	Kühlen	A	4,50 (1,10~7,00)	6,70 (2,00~10,00)
	Heizen	A	4,40 (0,80~6,60)	6,60 (2,00~9,80)
Maximaler Strom		A	9,00	12,00
Aufgenommene Nennleistung		kW	1,70	2,40
Kühlkreis				
Kältemittel ⁴		Typ (GWP)	R32 (675)	
Vorgeladenes Kältemittel		Kg	0,78	1,03
Tonnen CO ₂ -Äquivalente		t	0,527	0,695
Durchmesser Kühlleitungen Flüss./Gas		mm (Zoll)	6,35(1/4") / 12,74(1/2")	6,35(1/4") / 12,74(1/2")
Max. Splitlänge		m	25	30
Max. Höhenunterschied I.G./A.G.		m	10	20
Splitlänge ohne zusätzliche Ladung		m	5	5
Zusätzliche Ladung		g/m	30	30
Angaben Innengeräten				
Abmessungen	LxTxH	mm	570x570x260	570x570x260
Nettogewicht		Kg	15,5	15,5
Schalldruckpegel	Erp test	dB(A)	52	56
Schallleistungspegel	Hi/Mi/Lo	dB(A)	42/38/35	44/41/38
Aufbereitete Luft	Hi/Mi/Lo	m ³ /h	700/620/530	760/650/580
Angaben Außengeräte				
Abmessungen	LxTxH	mm	709x280x536	785x300x555
Nettogewicht		Kg	23	29
Schallleistungspegel	Erp test	dB(A)	64	65
Schalldruckpegel		dB(A)	54	55
Aufbereitete Luft	Max	m ³ /h	2000	2600
Betriebsgrenzen (Außentemperatur)	Kühlen	°C	-15~-52	
	Heizen	°C	-15~-24	
Zubehör				
Zierabdeckplatte			HTFPD 260 ZAL	
Abmessungen	LxTxH	mm	650x650x55	
Nettogewicht		Kg	2,2	
Optionale Teile				
Kabelgebundene Steuerung			WCD-05	

1. Gemessener Wert gemäß der harmonisierten Norm EN 14511. 2. Verordnung (EU) Nr. 206/2012 - Gemessener Wert nach der harmonisierten Norm EN 14825. 3. Delegierte Verordnung (EU) Nr. 626/2011 über die neue Kennzeichnung des Energieverbrauchs von Klimageräten. 4. Kältemittelverlust trägt zum Klimawandel bei. Wenn Kältemittel in die Atmosphäre gelangen, tragen jene mit einem geringeren Treibhauspotential (Global warming potential, GWP) weniger zur globalen Erwärmung bei als Kältemittel mit einem höheren GWP. Dieses Gerät enthält eine Kühlmittelmenge mit einem GWP von 675. Wenn 1 kg dieser Kühlmittelmenge in die Atmosphäre abgegeben werden würde, wäre die Auswirkung auf die globale Erwärmung 675 Mal höher als 1 kg CO₂ für eine Zeitdauer von 100 Jahren. Keinesfalls darf der Kunde am Kühlkreis eingreifen oder das Produkt zerlegen. Im Bedarfsfall muss sich immer an Fachpersonal gewandt werden.

KASSETTE

84x84



MONOSPLIT-KASSETTENGERÄT

Die 8-Wege-Kassetten-Unis für abgehängte Decken vereinen außergewöhnliche Eigenschaften mit anspruchsvollem Design. Dieses Sortiment ist besonders flexibel und arbeitet mit dem Kältemittel R32 mit niedrigem GWP-Wert.

BETRIEBSWEISE

-15~52°C
Beim Kühlen

-15~24°C
Beim Heizen

LEISTUNG

MODELL	SEER	SCOP
7,03 kW	6,10	4,00

HTBDS 710 ZA



Fernbedienung
Inbegriffen



-15-52° C Beim Kühlen
-15-24° C Beim Heizen

8-Wege-Panel
Kondensatablasspumpe inklusive

Vorbereitung für externen
Lufterneuerungseingang

Modell Innengerät			HTBDS 710 ZA
Modell Außengerät			HCKDS 710 ZA
Typ			Wärmepumpe DC-Inverter
Steuerung (Seriensausstattung)			Fernbedienung
Nominale Daten			
Nennleistung (T=+35°C)	Kühlen	kW	7,03 (2,16~8,20)
Nennleistungsaufnahme (T=+35°C)		kW	2,10 (0,67~3,30)
Nominaler Energieeffizienz-Koeffizient		EER ¹	3,35
Nennleistung (T=+7°C)	Heizen	kW	7,91 (1,98~9,30)
Nennleistungsaufnahme (T=+7°C)		kW	2,13 (0,65~3,30)
Nominaler Energieeffizienz-Koeffizient		COP ¹	3,71
Saisonbedingte Daten			
Theoretische Last (Pdesignc)	Kühlen	kW	7,00
Saisonaler Energieeffizienzindex		SEER ²	6,10
Saisonale Energieeffizienzklasse		626/2011 ³	A++
Energieverbrauch pro Jahr		kWh/a	397
Theoretische Last (Pdesignh) @ -10°C	Heizen (durchschnittliche Klimabedingungen)	kW	6,00
Saisonleistungskoeffizient		SCOP ²	4,00
Saisonale Energieeffizienz (ηs)		%	157
Saisonale Energieeffizienzklasse		626/2011 ³	A+
Energieverbrauch pro Jahr		kWh/a	2052
Elektrische Daten			
Stromversorgung	Außengerät	Ph-V-Hz	1Ph - 220/240V - 50Hz
Versorgungskabel		Typ	3 x 4,10 mm ²
Anschlusskabel zwischen I.G. und A.G.		Anz.	4
Stromaufnahme	Kühlen	A	9,10 (2,90~14,40)
	Heizen	A	9,30 (2,80~14,40)
Maximaler Strom		A	16,00
Aufgenommene Nennleistung		kW	3,65
Kühlkreis			
Kältemittel ⁴		Typ (GWP)	R32 (675)
Vorgeladenes Kältemittel		Kg	1,45
Tonnen CO ₂ -Äquivalente		t	0,979
Durchmesser Kühlleitungen Flüss./Gas		mm (Zoll)	9,52(3/8") / 15,88(5/8")
Max. Splitlänge		m	50
Max. Höhenunterschied I.G./A.G.		m	25
Splitlänge ohne zusätzliche Ladung		m	5
Zusätzliche Ladung		g/m	50
Angaben Innengeräten			
Abmessungen	LxTxH	mm	840x840x246
Nettogewicht		Kg	26
Schalldruckpegel	Erp test	dB(A)	58,5
Schallleistungspegel	Hi/Mi/Lo	dB(A)	46,5/45/43
Aufbereitete Luft	Hi/Mi/Lo	m ³ /h	1500/1350/1200
Angaben Außengeräte			
Abmessungen	LxTxH	mm	900x350x700
Nettogewicht		Kg	43
Schallleistungspegel	Erp test	dB(A)	70
Schalldruckpegel		dB(A)	58
Aufbereitete Luft	Max	m ³ /h	4200
Betriebsgrenzen (Außentemperatur)	Kühlen	°C	-15~-52
	Heizen	°C	-15~-24
Zubehör			
Zierabdeckplatte			HTBPD 710 ZA
Abmessungen	LxTxH	mm	950x950x55
Nettogewicht		Kg	5,3
Optionale Teile			
Kabelgebundene Steuerung			WCD-05

1. Gemessener Wert gemäß der harmonisierten Norm EN 14511. 2. Verordnung (EU) Nr. 206/2012. - Gemessener Wert nach der harmonisierten Norm EN 14825. 3. Delegierte Verordnung (EU) Nr. 626/2011 über die neue Kennzeichnung des Energieverbrauchs von Klimageräten. 4. Kältemittelverlust trägt zum Klimawandel bei. Wenn Kältemittel in die Atmosphäre gelangen, tragen jene mit einem geringeren Treibhauspotential (Global warming potential, GWP) weniger zur globalen Erwärmung bei als Kältemittel mit einem höheren GWP. Dieses Gerät enthält eine Kühlfülligkeit mit einem GWP von 675. Wenn 1 kg dieser Kühlfülligkeit in die Atmosphäre abgegeben werden würde, wäre die die Auswirkung auf die globale Erwärmung 675 Mal höher als 1 kg CO₂ für eine Zeitdauer von 100 Jahren. Keinesfalls darf der Kunde am Kühlkreis eingreifen oder das Produkt zerlegen. Im Bedarfsfall muss sich immer an Fachpersonal gewandt werden.

KANALGERÄT MIT MITTLERER PRESSUNG



MONOSPLIT-KANALGERÄT

Die Hokkaido Ducted-Systeme kombinieren erstklassige Funktionen mit einem schlichten Design für eine einfache Installation und Wartung. Unsere Kanalgeräte eignen sich für private und gewerbliche Anwendungen.

BETRIEBSWEISE

-15~52°C
Beim Kühlen

-15~24°C
Beim Heizen

LEISTUNG

MODELL	SEER	SCOP
3,52 kW	6,40	4,00
5,28 kW	6,10	4,00
7,03 kW	6,10	4,00

HRDDM 350-530 ZAL | HRDDS 710 ZA



-15-52° C Beim Kühlen
-15-24° C Beim Heizen

Kondensatablasspumpe inklusive
Fernbedienung im Lieferumfang inbegriffen

10-160 Pa einstellbare Prävalenz

Modell Innengerät		HRDDM 350 ZAL		HRDDM 530 ZAL		HRDDS 710 ZA	
Modell Außengerät		HCKDS 350 ZA		HCKDS 530 ZA		HCKDS 710 ZA	
Typ				Wärmepumpe DC-Inverter			
Steuerung (Serienausstattung)				Kabelgebundene Steuerung			
Nominale Daten							
Nennleistung (T=+35°C)	Kühlen	kW	3,52 (1,35~14,40)	5,28 (1,53~5,60)	7,03 (2,16~8,20)		
Nennleistungsaufnahme (T=+35°C)		kW	1,03 (0,26~1,60)	1,55 (0,47~2,30)	2,17 (0,67~3,30)		
Nominaler Energieeffizienz-Koeffizient		EER ¹	3,41	3,40	3,24		
Nennleistung (T=+7°C)	Heizen	kW	3,81 (1,24~5,30)	5,60 (1,40~6,20)	7,91 (1,98~9,30)		
Nennleistungsaufnahme (T=+7°C)		kW	1,02 (0,19~1,51)	1,49 (0,46~2,25)	2,13 (0,65~3,30)		
Nominaler Energieeffizienz-Koeffizient		COP ¹	3,73	3,76	3,71		
Saisonbedingte Daten							
Theoretische Last (Pdesignc)	Kühlen	kW	3,50	5,40	7,10		
Saisonaler Energieeffizienzindex		SEER ²	6,40	6,10	6,10		
Saisonale Energieeffizienzklasse		626/2011 ³	A++	A++	A++		
Energieverbrauch pro Jahr		kWh/a	193	307	406		
Theoretische Last (Pdesignh) @ -10°C	Heizen (durchschnittliche Klimabedingungen)	kW	2,70	4,40	5,40		
Saisonleistungskoeffizient		SCOP ²	4,00	4,00	4,00		
Saisonale Energieeffizienz (ηs)		%	157	157	157		
Saisonale Energieeffizienzklasse	626/2011 ³	A+	A+	A+			
Energieverbrauch pro Jahr		kWh/a	931	1520	1884		
Elektrische Daten							
Stromversorgung	Außengerät	Ph-V-Hz	1Ph - 220/240V - 50Hz				
Versorgungskabel		Typ	3 x 2,5 mm ²		3 x 2,5 mm ²		3 x 4,0 mm ²
Anschlusskabel zwischen I.G. und A.G.		Anz.	4		4		4
Stromaufnahme	Kühlen	A	4,50 (1,10~7,00)		6,70 (2,00~10,00)		9,40 (2,90~14,30)
	Heizen	A	4,40 (0,80~6,60)		6,50 (2,00~9,80)		9,30 (2,80~14,40)
Maximaler Strom		A	9,00		12,00		16,00
Aufgenommene Nennleistung		kW	1,70		2,40		3,65
Kühlkreis							
Kältemittel ⁴		Typ (GWP)	R32 (675)				
Vorgeladenes Kältemittel		Kg	0,78		1,03		1,45
Tonnen CO ₂ -Äquivalente		t	0,527		0,695		0,979
Durchmesser Kühlleitungen Flüss./Gas		mm (Zoll)	6,35(1/4") / 12,74(1/2")		6,35(1/4") / 12,74(1/2")		9,52(3/8") / 15,88(5/8")
Max. Splitlänge		m	25		30		50
Max. Höhenunterschied I.G./A.G.		m	10		20		25
Splitlänge ohne zusätzliche Ladung		m	5		5		5
Zusätzliche Ladung		g/m	30		30		50
Angaben Innengeräten							
Abmessungen	LxTxH	mm	700x700x245		700x700x245		1000x700x245
Nettogewicht		Kg	21		22		32
Schallleistungspegel	Erp test	dB(A)	55		59		55
Schalleistungspegel	Hi/Mi/Lo	dB(A)	37/34/32		44/41/37		43/41/39
Aufbereitete Luft	Hi/Mi/Lo	m ³ /h	720/600/500		900/750/630		1400/1190/980
Förderhöhe des Ventilators	Std/Max	Pa	25/160		25/160		25/160
Angaben Außengeräte							
Abmessungen	LxTxH	mm	709x280x536		785x300x555		900x350x700
Nettogewicht		Kg	23		29		43
Schallleistungspegel	Erp test	dB(A)	64		65		70
Schallleistungspegel		dB(A)	54		55		58
Aufbereitete Luft	Max	m ³ /h	2000		2600		4200
Betriebsgrenzen (Außentemperatur)	Kühlen	°C			-15~52		
	Heizen	°C			-15~24		

1. Gemessener Wert gemäß der harmonisierten Norm EN 14511. 2. Verordnung (EU) Nr. 206/2012 - Gemessener Wert nach der harmonisierten Norm EN 14825. 3. Delegierte Verordnung (EU) Nr. 626/2011 über die neue Kennzeichnung des Energieverbrauchs von Klimageräten. 4 Kältemittelverlust trägt zum Klimawandel bei. Wenn Kältemittel in die Atmosphäre gelangen, tragen jene mit einem geringeren Treibhauspotential (Global warming potential, GWP) weniger zur globalen Erwärmung bei als Kältemittel mit einem höheren GWP. Dieses Gerät enthält eine Kühlfülligkeit mit einem GWP von 675. Wenn 1 kg dieser Kühlfülligkeit in die Atmosphäre abgegeben werden würde, wäre die die Auswirkung auf die globale Erwärmung 675 Mal höher als 1 kg CO₂ für eine Zeitdauer von 100 Jahren. Keinesfalls darf der Kunde am Kühlkreis eingreifen oder das Produkt zerlegen. Im Bedarfsfall muss sich immer an Fachpersonal gewandt werden.

TRUHENGERÄT



MONOSPLIT-KONSOLE-TYP-EINHEIT

Das Truhengerät von Hokkaido wurde entwickelt, um beste Funktionalität in Kombination mit einem angenehmen und modernen Aussehen zu bieten. Dank der diversifizierten Luftströme ermöglichen diese Innengeräte ein hohes Maß an thermischem Komfort in Ihrem Raum.

BETRIEBSWEISE

-15~52°C
Beim Kühlen

-15~24°C
Beim Heizen

LEISTUNG

MODELL	SEER	SCOP
3,50 kW	7,50	4,10
4,70 kW	6,80	4,10

HFIDM 350-530 ZAL



App "AC Freedom"

**Fernbedienung
Inbegriffen**



-15~52° C Beim Kühlen
-15~24° C Beim Heizen

Doppelte Zuflussmöglichkeit aus dem oberen und unteren Flügel
Zwei Installationsmöglichkeiten: am Boden oder an der Wand mit einer Halterung

Modell Innengerät		HFIDM 350 ZAL		HFIDM 530 ZAL	
Modell Außengerät		HCKDS 350 ZA		HCKDS 530 ZA	
Typ		Wärmepumpe DC-Inverter			
Steuerung (Serienausstattung)		Fernbedienung			
Wi-Fi Modul		Inbegriffen			
Nominale Daten					
Nennleistung (T=+35°C)	Kühlen	kW	3,50 (1,35~4,40)	4,70 (1,53~5,60)	
Nennleistungsaufnahme (T=+35°C)		kW	1,03 (0,26~1,60)	1,45 (0,47~2,30)	
Nominale Energieeffizienz-Koeffizient		EER ¹	3,40	3,24	
Nennleistung (T=+7°C)	Heizen	kW	3,50 (1,24~5,30)	5,00 (1,40~6,20)	
Nennleistungsaufnahme (T=+7°C)		kW	0,94 (0,19~1,51)	1,34 (0,46~2,25)	
Nominale Energieeffizienz-Koeffizient		COP ¹	3,72	3,73	
Saisonbedingte Daten					
Theoretische Last (Pdesignc)	Kühlen	kW	3,50	5,00	
Saisonaler Energieeffizienzindex		SEER ¹	7,50	6,80	
Saisonale Energieeffizienzklasse		626/2011 ³	A++	A++	
Energieverbrauch pro Jahr		kWh/a	162	257	
Theoretische Last (Pdesignh) @ -10°C	Heizen (durchschnittliche Klimabedingungen)	kW	2,70	3,70	
Saisonleistungskoeffizient		SCOP ²	4,10	4,10	
Saisonale Energieeffizienz (ηs)		%	161	161	
Saisonale Energieeffizienzklasse		626/2011 ³	A+	A+	
Energieverbrauch pro Jahr		kWh/a	923	1261	
Elektrische Daten					
Stromversorgung	Außengerät	Ph-V-Hz	1Ph - 220/240V - 50Hz		
Versorgungskabel		Typ	3 x 2,5 mm ²	3 x 2,5 mm ²	
Anschlusskabel zwischen I.G. und A.G.		Anz.	4	4	
Stromaufnahme	Kühlen	A	4,50 (1,10~7,00)	6,30 (2,00~10,00)	
	Heizen	A	4,10 (0,80~6,60)	5,80 (2,00~9,80)	
Maximaler Strom		A	9,00	12,00	
Aufgenommene Nennleistung		kW	1,70	2,40	
Kühlkreis					
Kältemittel ⁴		Typ (GWP)	R32 (675)		
Vorgeladenes Kältemittel		Kg	0,78	1,03	
Tonnen CO ₂ -Äquivalente		t	0,527	0,695	
Durchmesser Kühlleitungen Flüss./Gas		mm (Zoll)	6,35(1/4") / 12,74(1/2")	6,35(1/4") / 12,74(1/2")	
Max. Splitlänge		m	25	30	
Max. Höhenunterschied I.G./A.G.		m	10	20	
Splitlänge ohne zusätzliche Ladung		m	5	5	
Zusätzliche Ladung		g/m	30	30	
Angaben Innengeräten					
Abmessungen	LxTxH	mm	700x225x600	700x225x600	
Nettogewicht		Kg	15	15	
Schalldruckpegel	Hi	dB(A)	52	56	
Schallleistungspegel	Hi/Mi/Lo	dB(A)	42/39/36	44/40/37	
Aufbereitete Luft	Hi/Mi/Lo	m ³ /h	600/530/430	650/550/450	
Angaben Außengeräten					
Abmessungen	LxTxH	mm	709x280x536	785x300x555	
Nettogewicht		Kg	23	29	
Schallleistungspegel		dB(A)	64	65	
Schalldruckpegel		dB(A)	54	55	
Aufbereitete Luft		m ³ /h	2000	2600	
Betriebsgrenzen (Außentemperatur)	Kühlen	°C	-15~52		
	Heizen	°C	-15~24		
Optionale Teile					
Kabelgebundene Steuerung			WCD-05		

1. Gemessener Wert gemäß der harmonisierten Norm EN 14511. 2. Verordnung (EU) Nr. 206/2012 - Gemessener Wert nach der harmonisierten Norm EN 14825. 3. Delegierte Verordnung (EU) Nr. 626/2011 über die neue Kennzeichnung des Energieverbrauchs von Klimageräten. 4. Kältemittelverlust trägt zum Klimawandel bei. Wenn Kältemittel in die Atmosphäre gelangen, tragen jene mit einem geringeren Treibhauspotential (Global warming potential, GWP) weniger zur globalen Erwärmung bei als Kältemittel mit einem höheren GWP. Dieses Gerät enthält eine Kühlfähigkeit mit einem GWP von 675. Wenn 1 kg dieser Kühlfähigkeit in die Atmosphäre abgegeben werden würde, wäre die Auswirkung auf die globale Erwärmung 675 Mal höher als 1 kg CO₂ für eine Zeitdauer von 100 Jahren. Keinesfalls darf der Kunde am Kühlkreis eingreifen oder das Produkt zerlegen. Im Bedarfsfall muss sich immer an Fachpersonal gewandt werden.

BODEN/DECKE



ZWEI INSTALLATIONSMÖGLICHKEITEN

Neues Design.

Die breiten Luftverteilungslamellen mit aerodynamischen Klappen sorgen für einen schnellen und leisen Betrieb.

BETRIEBSWEISE

-15~52°C
Beim Kühlen

-15~24°C
Beim Heizen

LEISTUNG

MODELL	SEER	SCOP
5,30 kW	6,20	4,20
7,03 kW	6,20	4,00

HSFDM 530 ZAL | HSFDS 710 ZA



Fernbedienung
Inbegriffen



-15-52°C Beim Kühlen
-15-24°C Beim Heizen

Doppelte Installationsmöglichkeit,
Boden oder Decke

Der erhöhte Luftstrom ermöglicht eine bessere
Klimatisierung auch in den größten Räumen

Modell Innengerät			HSFDM 530 ZAL	HSFDS 710 ZA
Modell Außengerät			HCKDS 530 ZA	HCKDS 710 ZA
Typ			Wärmepumpe DC-Inverter	
Steuerung (Serienausstattung)			Fernbedienung	
Nominale Daten				
Nennleistung (T=+35°C)	Kühlen	kW	5,30 (1,60~6,00)	7,03 (2,16~8,20)
Nennleistungsaufnahme (T=+35°C)		kW	1,55 (0,48~2,30)	2,15 (0,67~3,30)
Nominaler Energieeffizienz-Koeffizient		EER ¹	3,42	3,27
Nennleistung (T=+7°C)	Heizen	kW	5,70 (1,40~7,20)	7,62 (1,98~9,30)
Nennleistungsaufnahme (T=+7°C)		kW	1,52 (0,47~2,40)	2,05 (0,65~3,30)
Nominaler Energieeffizienz-Koeffizient		COP ¹	3,75	3,72
Saisonbedingte Daten				
Theoretische Last (Pdesignc)	Kühlen	kW	5,40	7,20
Saisonaler Energieeffizienzindex		SEER ²	6,20	6,20
Saisonale Energieeffizienzklasse		626/2011 ³	A++	A++
Energieverbrauch pro Jahr		kWh/a	303	404
Theoretische Last (Pdesignh) @ -10°C	Heizen (durchschnittliche Klimabedingungen)	kW	4,50	5,50
Saisonleistungskoeffizient		SCOP ²	4,20	4,00
Saisonale Energieeffizienz (ηs)		%	165	157
Saisonale Energieeffizienzklasse		626/2011 ³	A+	A+
Energieverbrauch pro Jahr		kWh/a	1500	1897
Elektrische Daten				
Stromversorgung	Außengerät	Ph-V-Hz	1Ph - 220/240V - 50Hz	
Versorgungskabel		Typ	3 x 2,5 mm ²	3 x 4 mm ²
Anschlusskabel zwischen I.G. und A.G.		Anz.	4	4
Stromaufnahme	Kühlen	A	6,70 (2,10~10,00)	9,30 (2,90~14,40)
	Heizen	A	6,60 (2,00~10,40)	8,90 (2,80~14,40)
Maximaler Strom		A	12,00	16,00
Aufgenommene Nennleistung		kW	2,40	3,65
Kühlkreis				
Kältemittel ⁴		Typ (GWP)	R32 (675)	
Vorgeladenes Kältemittel		Kg	1,03	1,45
Tonnen CO ₂ -Äquivalente		t	0,695	0,979
Durchmesser Kühlleitungen Flüss./Gas		mm (Zoll)	6,35(1/4") / 12,74(1/2")	9,52(3/8") / 15,88(5/8")
Max. Splitlänge		m	30	50
Max. Höhenunterschied I.G./A.G.		m	20	25
Splitlänge ohne zusätzliche Ladung		m	5	5
Zusätzliche Ladung		g/m	30	50
Angaben Innengeräten				
Abmessungen	LxTxH	mm	1000x690x235	1280x690x235
Nettogewicht		Kg	28	34
Schalldruckpegel	Erp test	dB(A)	52	54
Schallleistungspegel	Hi/Mi/Lo	dB(A)	40/35/33	42/38/35
Aufbereitete Luft	Hi/Mi/Lo	m ³ /h	900/720/600	1230/1020/840
Angaben Außengeräten				
Abmessungen	LxTxH	mm	785x300x555	900x350x700
Nettogewicht		Kg	29	43
Schalldruckpegel	Erp test	dB(A)	65	70
Schallleistungspegel		dB(A)	55	58
Aufbereitete Luft	Max	m ³ /h	2600	4200
Betriebsgrenzen (Außentemperatur)	Kühlen	°C	-15~-52	
	Heizen	°C	-15~-24	
Optionale Teile				
Kabelgebundene Steuerung			WCD-05	

1. Gemessener Wert gemäß der harmonisierten Norm EN 14511. 2. Verordnung (EU) Nr. 206/2012 - Gemessener Wert nach der harmonisierten Norm EN 14825. 3. Delegierte Verordnung (EU) Nr. 626/2011 über die neue Kennzeichnung des Energieverbrauchs von Klimageräten. 4. Kältemittelverlust trägt zum Klimawandel bei. Wenn Kältemittel in die Atmosphäre gelangen, tragen jene mit einem geringeren Treibhauspotential (Global warming potential, GWP) weniger zur globalen Erwärmung bei als Kältemittel mit einem höheren GWP. Dieses Gerät enthält eine Kühlflüssigkeit mit einem GWP von 675. Wenn 1 kg dieser Kühlflüssigkeit in die Atmosphäre abgegeben werden würde, wäre die Auswirkung auf die globale Erwärmung 675 Mal höher als 1 kg CO₂ für eine Zeitdauer von 100 Jahren. Keinesfalls darf der Kunde am Kühlkreis eingreifen oder das Produkt zerlegen. Im Bedarfsfall muss sich immer an Fachpersonal gewandt werden.

R32 MULTISPLIT

AUSSENGERÄTE	EER*	COP*	SEER	SCOP
HCKDM 400 Z2	3,31	3,91	6,20	4,10
HCKDM 530 Z2	3,23	3,78	6,10	4,10
HCKDM 600 Z3	3,23	3,71	6,10	4,20
HCKDM 800 Z3	3,23	3,71	6,20	4,10

* Die angezeigten Werte können in Abhängigkeit von den gewählten Kombinationen variieren.
Weitere Informationen entnehmen Sie bitte den technischen Handbüchern.

BETRIEBSBEREICH

-10° C / 52° C

Beim Kühlen

-15° C / 24° C

Beim Heizen

FLEXIBILITÄT BEI DER INSTALLATION

Weite Splitlängen.

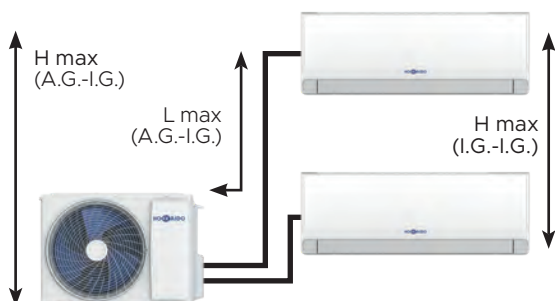

HCKDM 400-530 Z2

- L VERROHRUNGEN TOT = 40 m
- L MAX A.G.-I.G. = 25 m
- H MAX A.G.-I.G. = 15 m
- H MAX I.G.-I.G. = 10 m

HCKDM 600-800 Z3

- L VERROHRUNGEN TOT = 60 m
- L MAX A.G.-I.G. = 30 m
- H MAX A.G.-I.G. = 15 m
- H MAX I.G.-I.G. = 10 m

SEHR KOMPAKT

Hohe Kompaktheit und einfache Installation.





HCKDM 400-530 Z2



HCKDM 600-800 Z3



R32 MULTISPLIT

	kW	4,10	5,30	6,20	7,90
Anzahl anschließbarer I.G.		2	2	3	3
					
		HCKDM 400 Z2*	HCKDM 530 Z2*	HCKDM 600 Z3*	HCKDM 800 Z3*
	HKEDM 203 ZL	✓	✓	✓	✓
	HKEDM 263 ZL	✓	✓	✓	✓
	HKEDM 353 ZL	✓	✓	✓	✓
	HKEDM 533 ZL	✓	✓	✓	✓

Leistung und Verbrauch werden unter folgenden Prüfbedingungen ermittelt:
 Heizen: A.T. 7° C TT, 6° C FT - I.T. 20° C TT; Kühlen: A.T. 35° C TT, 24° C FT- I.T. 27° C TT, 19° C FT (ISO T1).



R32 MULTISPLIT



HCKDM 400 Z2
HCKDM 530 Z2

HCKDM 600 Z3
HCKDM 800 Z3

A++/A+ (6,15~7,91 kW) | Saisonale Energieeffizienzklasse beim Kühlen/Heizen

Große Betriebsspanne beim Heizen bis zu Außentemperaturen von -15° C, und beim Kühlen bis zu **Außentemperaturen von +52° C**

Maximale Flexibilität und garantierte Montagefreundlichkeit durch eine breite Kältemittelleitung

Die zulässigen Höchstgrenzen für Gaskonzentration überprüfen, insbesondere bei privatem Wohngebrauch, gemäß Norm EN 378:2016.

Modell			HCKDM 400 Z2	HCKDM 530 Z2	HCKDM 600 Z3	HCKDM 800 Z3
Typ			Außengerät mit Wärmepumpe DC-Inverter			
Anschließbare Innengeräte (min - max)		Anz.	1-2	1-2	1-3	1-3
Nominale Daten						
Nennleistung (T=+35°C)	Kühlen	kW	4,10 (1,80~4,51)	5,30 (2,00~5,83)	6,20 (2,20~6,71)	7,90 (2,30~8,69)
Nennleistungsaufnahme (T=+35°C)		kW	1,24 (0,20~2,10)	1,64 (0,28~2,30)	1,92 (0,35~2,80)	2,44 (0,56~3,40)
Nominaler Energieeffizienz-Koeffizient		EER ¹	3,31	3,23	3,23	3,23
Nennleistung (T=+7°C)	Heizen	kW	4,50 (2,05~5,28)	5,60 (2,21~6,16)	6,60 (2,39~7,26)	8,20 (2,45~9,02)
Nennleistungsaufnahme (T=+7°C)		kW	1,15 (0,20~2,10)	1,48 (0,28~2,30)	1,78 (0,35~2,80)	2,21 (0,56~3,40)
Nominaler Energieeffizienz-Koeffizient		COP ¹	3,91	3,78	3,71	3,71
Saisonbedingte Daten						
Theoretische Last (Pdesignc)	Kühlen	kW	4,10	5,30	6,20	7,90
Saisonaler Energieeffizienzindex		SEER ²	6,20	6,10	6,10	6,20
Saisonale Energieeffizienzklasse		626/2011 ³	A++	A++	A++	A++
Energieverbrauch pro Jahr		kWh/a	233	301	354	453
Theoretische Last (Pdesignh) @ -10°C	Heizen (durchschnittliche Klimabedingungen)	kW	3,70	4,80	5,70	5,60
Saisonleistungskoeffizient		SCOP ²	4,10	4,10	4,20	4,10
Saisonale Energieeffizienz (ηs)		%	161	161	165	161
Saisonale Energieeffizienzklasse		626/2011 ³	A+	A+	A+	A+
Energieverbrauch pro Jahr		kWh/a	1256	1639	1900	1875
Elektrische Daten						
Stromversorgung	Ph-V-Hz		1-220~240V-50HZ			
Versorgungskabel	Typ		3 x 2,5 mm ²	3 x 2,5 mm ²	3 x 4 mm ²	3 x 4 mm ²
Anschlusskabel zwischen I.G. und A.G.	Anz.		4	4	4	4
Stromaufnahme	Kühlen	A	5,40	7,10	8,40	10,60
	Heizen	A	5,00	6,40	7,70	9,60
Maximaler Strom	A		12,00	13,00	14,00	16,50
Aufgenommene Nennleistung	kW		2,76	3,00	3,00	3,80
Kühlkreis						
Kältemittel ⁴	Typ (GWP)		R32 (675)			
Vorgeladenes Kältemittel	Kg		1,00	1,03	1,15	1,45
Tonnen CO ₂ -Äquivalente	t		0,675	0,695	0,776	0,979
Durchmesser Kühlleitungen Flüss./Gas	mm (Zoll)		2 x 6,35(1/4") 2 x 9,52(3/8")	2 x 6,35(1/4") 2 x 9,52(3/8")	3 x 6,35(1/4") 3 x 9,52(3/8")	3 x 6,35(1/4") 3 x 9,52(3/8")
Gesamte Splitlänge	m		40	40	60	60
Max. Länge einer einzelnen Kühlleitung	m		25	25	30	30
Max. Höhenunterschied I.G./A.G.	m		15	15	15	15
Max. Höhenunterschied zwischen I.G.	m		10	10	10	10
Splitlänge ohne zusätzliche Ladung	m		15	15	22,5	22,5
Zusätzliche Ladung	g/m		25	25	25	25
Produktangaben						
Abmessungen	LxTxH	mm	785x300x555	785x300x555	900x350x700	900x350x700
Nettogewicht	Kg		30	30	41,5	44,5
Schallleistungspegel	dB(A)		65	65	66	67
Schalldruckpegel	dB(A)		53	54	56	57
Aufbereitete Luft	m ³ /h		2600	2600	4100	4100
Betriebsgrenzen (Außentemperatur)	Kühlen	°C	-10~52			
	Heizen	°C	-15~24			

1. Gemessener Wert gemäß der harmonisierten Norm EN 14511. 2. Verordnung (EU) Nr. 206/2012 - - Gemessener Wert nach der harmonisierten Norm EN 14825. Die Energieeffizienzwerte beziehen sich auf folgende Kombinationen: HCKDM 400 Z2 + 2 x HKEDM 263 ZL - HCKD M530 Z2 + 2 x HKEDM 263 ZL - HCKDM 600 Z3 + 3 x HKEDM 263 ZL - HCKDM 800 Z3 + 3 x HKEDM 263 ZL. 3. Delegierte Verordnung (EU) Nr. 626/2011 über die neue Kennzeichnung des Energieverbrauchs von Klimageräten. 4. Kältemittelverlust trägt zum Klimawandel bei. Wenn Kältemittel in die Atmosphäre gelangen, tragen jene mit einem geringeren Treibhauspotential (Global warming potential, GWP) weniger zur globalen Erwärmung bei als Kältemittel mit einem höheren GWP. Dieses Gerät enthält eine Kühlfüssigkeit mit einem GWP von 675. Wenn 1 kg dieser Kühlfüssigkeit in die Atmosphäre abgegeben werden würde, wäre die die Auswirkung auf die globale Erwärmung 675 Mal höher als 1 kg CO₂ für eine Zeitdauer von 100 Jahren. Keinesfalls darf der Kunde am Kühlkreis eingreifen oder das Produkt zerlegen. Im Bedarfsfall muss sich immer an Fachpersonal gewandt werden.

LUMINA MULTI

WAND HKEDM 203-263-353-533 ZL



App Smartlife



-10-52°C Beim Kühlen
-15-24°C Beim Heizen

Auto restart
Funktion 8°C | I-Feel

Modell	HKEDM 203 ZL		HKEDM 263 ZL		HKEDM 353 ZL		HKEDM 533 ZL	
Typ	Wandgerät							
Steuerung (Serienausstattung)	Fernbedienung							
Wi-Fi Modul	Inbegriffen							
Nominale Daten								
Nennleistung	Kühlen	kW	2,10	2,60	3,50	5,30		
Nennleistung	Heizen	kW	2,40	2,90	3,80	5,40		
Elektrische Daten								
Stromversorgung	Außengerät	Ph-V-Hz	1Ph - 220/240V - 50Hz					
Anschlusskabel zwischen I.G. und A.G.		Anz.	4	4	4	4		
Kühlkreis								
Durchmesser Kühlleitungen Flüss./Gas		mm (Zoll)	6,35(1/4") / 9,52(3/8")	6,35(1/4") / 9,52(3/8")	6,35(1/4") / 9,52(3/8")	6,35(1/4") / 12,74(1/2")		
Produktangaben								
Abmessungen	LxTxH	mm	768x201x299	768x201x299	768x201x299	997x222x312		
Nettogewicht		Kg	7	7	7,5	11		
Schallleistungspegel	(Turbo/Hi/Mi/Lo/Silence)	dB(A)	57/50/46/42/33	57/50/46/42/33	57/50/46/42/33	60/52/47/43/35		
Schalldruckpegel	(Turbo/Hi/Mi/Lo/Silence)	dB(A)	43/41/38/35/26	43/41/38/35/26	43/41/38/35/26	47/44/39/36/28		
Aufbereitete Luft	(Turbo/Hi/Mi/Lo/Silence)	m³/h	650/570/520/470/350	650/570/520/470/350	650/570/520/470/350	950/830/750/660/480		



EFFEKTIV GEGEN VIREN UND BAKTERIEN



INTELLIGENTE WLAN-STEUERUNG SMARTLIFE-APP



WÄRMETAUSCHER MIT ANTIKORROSIONSBESCHICHTUNG

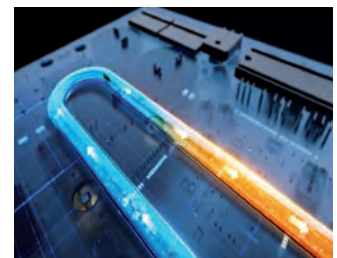

MIT KÄLTEMITTEL GEKÜHLTE PCB DER AUSSENEINHEIT

52°C ^{TOP}

Außen-Temperaturbereich im Kühlbetrieb bis zu 52 °C – einzigartig auf dem Markt

Flexibilität bei der Planung und Installation für alle Leistungsgrößen, die Daten zur Aufteilung entsprechen den höchsten auf dem Markt.

Betriebsbereich im Kühlbetrieb, der im Sommer bei einer Außentemperatur von bis zu 52 °C für kühle Luft sorgt.

Die angegebenen Werte sind das Ergebnis einer internen Vergleichsanalyse mit den wichtigsten Wettbewerbern im entsprechenden Marktsegment. Die Werte wurden im September 2025 auf der Grundlage der Daten in den öffentlichen Katalogen 2025 aktualisiert.

Weitere Informationen erhalten Sie von Ihrem Ansprechpartner.

LEGENDE

^{TOP} Top-Eigenschaft, der beste Wert auf dem Markt

^{SILBER} Eigenschaft Silber, einer der besten Werte auf dem Markt

KOMBINATIONEN



KOMBINATIONEN

HKCDM 400 Z2 Kühlen

Kombinierte Innengeräte		Kombinationen		Nennkühlleistung (kW)		Gesamtkühlleistung (kW)	Leistung (kW)	EER (W/W)	Pdesignc	SEER	Verbrauch pro Jahr (kWh)	Energieklasse
		Gerät A	Gerät B	Gerät A	Gerät B	Std.	Std.	std				
1 Einheit	20	20	-	2,05	-	2,05	0,63	3,23	-	-	-	-
	26	26	-	2,55	-	2,55	0,79	3,23	-	-	-	-
	35	35	-	3,50	-	3,50	1,08	3,23	-	-	-	-
	53	53	-	4,10	-	4,10	1,27	3,23	-	-	-	-
2 Einheiten	20+20	20	20	2,05	2,05	4,10	1,24	3,31	4,1	6,1	234	A++
	20+26	20	26	1,79	2,31	4,10	1,24	3,31	4,1	6,1	232	A++
	20+35	20	35	1,51	2,59	4,10	1,24	3,31	4,1	6,1	232	A++
	26+26	26	26	2,05	2,05	4,10	1,24	3,31	4,1	6,1	232	A++
	26+35	26	35	1,76	2,34	4,10	1,24	3,31	4,1	6,1	232	A++

Energieklasse = Delegierte Verordnung (EU) Nr. 626/2011 über die neue Kennzeichnung des Energieverbrauchs von Klimageräten.

SEER = Verordnung (EU) Nr. 206/2012 -- Gemessener Wert nach der harmonisierten Norm EN 14825. EER = Gemessener Wert gemäß der harmonisierten Norm EN 14511.

HKCDM 400 Z2 Heizen

Kombinierte Innengeräte		Kombinationen		Nennheizleistung (kW)		Gesamtheizleistung (kW)	Leistung (kW)	COP (W/W)	Pdesignc	SCOP	Verbrauch pro Jahr (kWh)	Energieklasse
		Gerät A	Gerät B	Gerät A	Gerät B	std	std	std				
1 Einheit	20	20	-	2,15	-	2,15	0,54	4,01	-	-	-	-
	26	26	-	2,65	-	2,65	0,66	4,01	-	-	-	-
	35	35	-	3,50	-	3,50	0,88	4,00	-	-	-	-
	53	53	-	4,80	-	4,80	1,20	4,00	-	-	-	-
2 Einheiten	20+20	20	20	2,40	2,40	4,80	1,15	4,17	3,5	4,0	1217	A+
	20+26	20	26	2,10	2,70	4,80	1,15	4,17	3,6	4,0	1243	A+
	20+35	20	35	1,77	3,03	4,80	1,15	4,17	3,6	4,0	1243	A+
	26+26	26	26	2,40	2,40	4,80	1,15	4,17	3,6	4,0	1243	A+
	26+35	26	35	2,06	2,74	4,80	1,15	4,17	3,6	4,0	1243	A+

Energieklasse = Delegierte Verordnung (EU) Nr. 626/2011 über die neue Kennzeichnung des Energieverbrauchs von Klimageräten.

SCOP = Verordnung (EU) Nr. 206/2012 -- Gemessener Wert nach der harmonisierten Norm EN 14825. COP = Gemessener Wert gemäß der harmonisierten Norm EN 14511.

HKCDM 530 Z2 Kühlen

Kombinierte Innengeräte		Kombinationen		Nennkühlleistung (kW)		Gesamtkühlleistung (kW)	Leistung (kW)	EER (W/W)	Pdesignc	SEER	Verbrauch pro Jahr (kWh)	Energieklasse
		Gerät A	Gerät B	Gerät A	Gerät B	Std.	Std.	std				
1 Einheit	20	20	-	2,05	-	2,05	0,64	3,20	-	-	-	-
	26	26	-	2,55	-	2,55	0,80	3,19	-	-	-	-
	35	35	-	3,50	-	3,50	1,07	3,27	-	-	-	-
	53	53	-	5,30	-	5,30	1,65	3,21	-	-	-	-
2 Einheiten	20+20	20	20	2,05	2,05	4,10	1,24	3,30	5,00	6,1	259	A++
	20+26	20	26	2,06	2,64	4,70	1,46	3,23	5,10	6,1	259	A++
	20+35	20	35	1,95	3,35	5,30	1,69	3,14	5,30	6,1	259	A++
	26+26	26	26	2,65	2,65	5,30	1,75	3,03	5,30	6,1	300	A++
	26+35	26	35	2,27	3,03	5,30	1,83	3,01	5,30	6,1	259	A++
	35+35	35	35	2,65	2,65	5,30	1,83	3,01	5,30	6,1	259	A++

Energieklasse = Delegierte Verordnung (EU) Nr. 626/2011 über die neue Kennzeichnung des Energieverbrauchs von Klimageräten.

SEER = Verordnung (EU) Nr. 206/2012 -- Gemessener Wert nach der harmonisierten Norm EN 14825. EER = Gemessener Wert gemäß der harmonisierten Norm EN 14511.

HKCDM 530 Z2 Heizen

Kombinierte Innengeräte		Kombinationen		Nennheizleistung (kW)		Gesamtheizleistung (kW)	Leistung (kW)	COP (W/W)	Pdesignc	SCOP	Verbrauch pro Jahr (kWh)	Energieklasse
		Gerät A	Gerät B	Gerät A	Gerät B	std	std	std				
1 Einheit	20	20	-	2,15	-	2,15	0,57	3,72	-	-	-	-
	26	26	-	2,65	-	2,65	0,71	3,73	-	-	-	-
	35	35	-	3,50	-	3,50	0,94	3,73	-	-	-	-
	53	53	-	5,40	-	5,40	1,45	3,71	-	-	-	-
2 Einheiten	20+20	20	20	2,50	2,50	5,00	1,34	3,72	4,65	4,00	1590	A+
	20+26	20	26	2,32	2,98	5,30	1,43	3,70	4,80	4,00	1656	A+
	20+35	20	35	2,03	3,47	5,50	1,51	3,64	4,80	4,00	1656	A+
	26+26	26	26	2,80	2,80	5,60	1,50	3,73	4,80	4,00	1654	A+
	26+35	26	35	2,40	3,20	5,60	1,51	3,72	4,80	4,00	1656	A+
	35+35	35	35	2,80	2,80	5,60	1,51	3,72	4,80	4,00	1656	A+

Energieklasse = Delegierte Verordnung (EU) Nr. 626/2011 über die neue Kennzeichnung des Energieverbrauchs von Klimageräten.

SCOP = Verordnung (EU) Nr. 206/2012 -- Gemessener Wert nach der harmonisierten Norm EN 14825. COP = Gemessener Wert gemäß der harmonisierten Norm EN 14511.

KOMBINATIONEN

HCKDM 600 Z3 Kühlen

Kombinierte Innengeräte		Kombinationen			Nennkühlleistung (kW)			Gesamtkühlleistung (kW)	Leistung Leistung (kW)	EER (W/W)	Pdesignc	SEER	Verbrauch pro Jahr (kWh)	Energieklasse
		Gerät A	Gerät B	Gerät C	Gerät A	Gerät B	Gerät C	std	std	std				
1 Einheit	53	53	-	-	5,30	-	-	5,30	1,65	3,21	-	-	-	-
2 Einheiten	20+20	20	20	-	2,05	2,05	-	4,10	1,27	3,23	4,0	5,6	265	A+
	20+26	20	26	-	2,01	2,59	-	4,60	1,42	3,23	4,8	5,6	299	A+
	20+35	20	35	-	1,99	3,41	-	5,40	1,67	3,23	5,2	5,6	341	A+
	20+53	20	53	-	1,76	4,54	-	6,30	1,94	3,24	6,2	5,6	397	A+
	26+26	26	26	-	2,60	2,60	-	5,20	1,61	3,23	5,3	5,6	341	A+
	26+35	26	35	-	2,57	3,43	-	6,00	1,86	3,23	6,0	5,6	387	A+
	26+53	26	53	-	2,10	4,20	-	6,30	1,94	3,24	6,2	5,6	397	A+
	35+35	35	35	-	3,10	3,10	-	6,20	1,93	3,21	6,2	5,6	387	A+
35+53	35	53	-	2,46	3,74	-	6,20	1,93	3,21	6,2	5,6	387	A+	
3 Einheiten	20+20+20	20	20	20	2,07	2,07	2,07	6,20	1,92	3,23	6,2	6,1	355	A++
	20+20+26	20	20	26	1,92	1,92	2,46	6,30	1,94	3,24	6,3	6,1	362	A++
	20+20+35	20	20	35	1,70	1,70	2,90	6,30	1,94	3,24	6,3	6,1	362	A++
	20+26+26	20	26	26	1,76	2,27	2,27	6,30	1,94	3,24	6,3	6,1	362	A++
	20+26+35	20	26	35	1,58	2,03	2,70	6,30	1,94	3,24	6,3	6,1	362	A++
	20+35+35	20	35	35	1,42	2,44	2,44	6,30	1,94	3,24	6,3	6,1	362	A++
	26+26+26	26	26	26	2,10	2,10	2,10	6,30	1,94	3,24	6,3	6,1	362	A++
	26+26+35	26	26	35	1,89	1,89	2,52	6,30	1,94	3,24	6,3	6,1	362	A++

Energieklasse = Delegierte Verordnung (EU) Nr. 626/2011 über die neue Kennzeichnung des Energieverbrauchs von Klimageräten.

SEER = Verordnung (EU) Nr. 206/2012 - - Gemessener Wert nach der harmonisierten Norm EN 14825. EER = Gemessener Wert gemäß der harmonisierten Norm EN 14511.

HCKDM 600 Z3 Heizen

Kombinierte Innengeräte		Kombinationen			Nennleistung Heizen (kW)			Gesamtkühlleistung (kW)	Leistung Leistung (kW)	COP (W/W)	Pdesignc	SCOP	Verbrauch pro Jahr (kWh)	Energieklasse
		Gerät A	Gerät B	Gerät C	Gerät A	Gerät B	Gerät C	std	std	std				
1 Einheit	53	53	-	-	5,40	-	-	5,40	1,59	3,40	-	-	-	-
2 Einheiten	20+20	20	20	-	2,50	2,50	-	5,00	1,39	3,59	4,3	3,8	1485	A
	20+26	20	26	-	2,45	3,15	-	5,60	1,56	3,59	4,5	3,8	1655	A
	20+35	20	35	-	2,14	3,66	-	5,80	1,59	3,64	5,0	3,8	1770	A
	20+53	20	53	-	1,76	4,54	-	6,30	1,75	3,60	5,4	3,9	1832	A
	26+26	26	26	-	3,15	3,15	-	6,30	1,73	3,64	5,0	3,8	1832	A
	26+35	26	35	-	2,70	3,60	-	6,30	1,73	3,64	5,4	3,8	1832	A
	26+53	26	53	-	2,10	4,20	-	6,30	1,75	3,60	5,4	4,0	1832	A+
	35+35	35	35	-	3,15	3,15	-	6,30	1,73	3,64	5,4	4,0	1832	A+
35+53	35	53	-	2,50	3,80	-	6,30	1,73	3,64	5,4	4,0	1832	A+	
3 Einheiten	20+20+20	20	20	20	2,20	2,20	2,20	6,60	1,78	3,71	5,7	4,0	1977	A+
	20+20+26	20	20	26	2,02	2,02	2,56	6,60	1,79	3,71	5,6	4,0	1925	A+
	20+20+35	20	20	35	1,78	1,78	3,04	6,60	1,82	3,71	5,7	4,0	1930	A+
	20+26+26	20	26	26	1,84	2,38	2,38	6,60	1,82	3,71	5,7	4,0	1930	A+
	20+26+35	20	26	35	1,65	2,12	2,83	6,60	1,82	3,71	5,7	4,0	1930	A+
	20+35+35	20	35	35	1,49	2,55	2,55	6,60	1,82	3,71	5,7	4,0	1930	A+
	26+26+26	26	26	26	2,20	2,20	2,20	6,60	1,82	3,71	5,7	4,0	1930	A+
	26+26+35	26	26	35	1,98	1,98	2,64	6,60	1,82	3,71	5,7	4,0	1930	A+

Energieklasse = Delegierte Verordnung (EU) Nr. 626/2011 über die neue Kennzeichnung des Energieverbrauchs von Klimageräten.

SCOP = Verordnung (EU) Nr. 206/2012 - - Gemessener Wert nach der harmonisierten Norm EN 14825. COP = Gemessener Wert gemäß der harmonisierten Norm EN 14511.

KOMBINATIONEN

HCKDM 800 Z3 Kühlen

Kombinierte Innengeräte		Kombinationen			Nennkühlleistung (kW)			Gesamtkühlleistung (kW)	Leistung Leistung (kW)	EER (W/W)	Pdesignc	SEER	Verbrauch pro Jahr (kWh)	Energieklasse
		Gerät A	Gerät B	Gerät C	Gerät A	Gerät B	Gerät C							
1 Einheit	53	53	—	—	5,30	—	—	5,30	1,65	3,23	—	—	—	—
2 Einheiten	20+20	20	20	—	2,05	2,05	—	4,10	1,27	3,23	4,1	6,1	234	A++
	20+26	20	26	—	2,01	2,59	—	4,60	1,42	3,23	4,6	6,1	260	A++
	20+35	20	35	—	1,99	3,41	—	5,40	1,67	3,23	5,4	6,1	294	A++
	20+53	20	53	—	1,79	4,61	—	6,40	1,98	3,23	6,4	6,1	363	A++
	26+26	26	26	—	2,65	2,65	—	5,30	1,64	3,23	5,3	6,1	294	A++
	26+35	26	35	—	2,70	3,60	—	6,30	1,95	3,23	6,3	6,1	335	A++
	26+53	26	53	—	2,25	4,55	—	6,80	2,11	3,23	6,8	6,1	378	A++
	35+35	35	35	—	3,20	3,20	—	6,40	1,98	3,23	6,4	6,1	351	A++
35+53	35	53	—	2,45	4,35	—	6,80	2,11	3,23	6,8	6,1	378	A++	
53+53	53	53	—	3,40	3,40	—	6,80	2,11	3,23	6,8	6,1	378	A++	
3 Einheiten	20+20+20	20	20	20	2,40	2,40	2,40	7,20	2,24	3,21	7,3	6,1	391	A++
	20+20+26	20	20	26	2,25	2,25	2,90	7,40	2,31	3,21	7,4	6,1	397	A++
	20+20+35	20	20	35	2,13	2,13	3,64	7,90	2,46	3,21	7,9	6,1	438	A++
	20+20+53	20	20	53	1,73	1,73	4,44	7,90	2,45	3,23	7,9	6,1	438	A++
	20+26+26	20	26	26	2,22	2,84	2,84	7,90	2,46	3,21	7,9	6,1	425	A++
	20+26+35	20	26	35	1,98	2,55	3,37	7,90	2,46	3,21	7,9	6,1	438	A++
	20+26+53	20	26	53	1,63	2,10	4,17	7,90	2,45	3,23	7,9	6,1	438	A++
	20+35+35	20	35	35	1,78	3,06	3,06	7,90	2,45	3,23	7,9	6,1	438	A++
	26+26+26	26	26	26	2,63	2,63	2,63	7,90	2,46	3,21	7,9	6,1	447	A++
	26+26+35	26	26	35	2,37	2,37	3,16	7,90	2,46	3,23	7,9	6,1	438	A++
	26+26+53	26	26	53	1,98	1,98	3,95	7,90	2,46	3,23	7,9	6,1	438	A++
	26+35+35	26	35	35	2,16	2,87	2,87	7,90	2,46	3,23	7,9	6,1	438	A++
	26+35+53	26	35	53	1,82	2,43	3,65	7,90	2,46	3,23	7,9	6,1	438	A++
	35+35+35	35	35	35	2,63	2,63	2,63	7,90	2,46	3,23	7,9	6,1	438	A++

Energieklasse = Delegierte Verordnung (EU) Nr. 626/2011 über die neue Kennzeichnung des Energieverbrauchs von Klimageräten.

SEER = Verordnung (EU) Nr. 206/2012 -- Gemessener Wert nach der harmonisierten Norm EN 14825. EER = Gemessener Wert gemäß der harmonisierten Norm EN 14511.

HCKDM 800 Z3 Heizen

Kombinierte Innengeräte		Kombinationen			Nennleistung Heizen (kW)			Gesamtkühlleistung (kW)	Leistung Leistung (kW)	COP (W/W)	Pdesignc	SCOP	Verbrauch pro Jahr (kWh)	Energieklasse
		Gerät A	Gerät B	Gerät C	Gerät A	Gerät B	Gerät C							
1 Einheit	53	53	—	—	5,40	—	—	5,40	1,54	3,50	—	—	—	—
2 Einheiten	20+20	20	20	—	2,50	2,50	—	5,00	1,41	3,55	4,9	3,8	1873	A
	20+26	20	26	—	2,45	3,15	—	5,60	1,58	3,55	5,8	3,8	2106	A
	20+35	20	35	—	2,17	3,73	—	5,90	1,64	3,61	6,0	3,8	2106	A
	20+53	20	53	—	1,96	5,04	—	7,00	1,94	3,61	6,0	3,8	2106	A
	26+26	26	26	—	2,95	2,95	—	5,90	1,64	3,61	6,0	3,8	2106	A
	26+35	26	35	—	2,70	3,60	—	6,30	1,75	3,61	6,0	3,8	2106	A
	26+53	26	53	—	2,45	4,55	—	7,00	1,94	3,61	6,0	3,8	2292	A
	35+35	35	35	—	3,25	3,25	—	6,50	1,75	3,61	6,0	3,8	2292	A
35+53	35	53	—	2,80	4,20	—	7,00	1,94	3,61	6,0	3,8	2292	A	
53+53	53	53	—	3,50	3,50	—	7,00	1,94	3,61	6,0	3,8	2292	A	
3 Einheiten	20+20+20	20	20	20	2,27	2,27	2,27	6,80	1,88	3,61	6,9	4,0	2373	A+
	20+20+26	20	20	26	2,13	2,13	2,74	7,00	1,94	3,61	6,9	4,0	2373	A+
	20+20+35	20	20	35	2,11	2,11	3,62	7,85	2,17	3,61	6,9	4,0	2373	A+
	20+20+53	20	20	53	1,82	1,82	4,66	8,30	2,29	3,63	6,9	4,0	2373	A+
	20+26+26	20	26	26	2,19	2,83	2,83	7,85	2,17	3,61	6,9	4,0	2373	A+
	20+26+35	20	26	35	2,06	2,63	3,51	8,20	2,27	3,61	6,9	4,0	2373	A+
	20+26+53	20	26	53	1,72	2,19	4,39	8,30	2,29	3,62	6,9	4,0	2373	A+
	20+35+35	20	35	35	1,88	3,21	3,21	8,30	2,30	3,61	6,9	4,0	2373	A+
	26+26+26	26	26	26	2,73	2,73	2,73	8,20	2,20	3,73	6,9	4,0	2393	A+
	26+26+35	26	26	35	2,49	2,49	3,32	8,30	2,29	3,61	6,9	4,0	2373	A+
	26+26+53	26	26	53	2,08	2,08	4,15	8,30	2,27	3,63	6,9	4,0	2373	A+
	26+35+35	26	35	35	2,26	3,02	3,02	8,30	2,27	3,63	6,9	4,0	2373	A+
	26+35+53	26	35	53	1,92	2,55	3,83	8,30	2,27	3,63	6,9	4,0	2373	A+
	35+35+35	35	35	35	2,77	2,77	2,77	8,30	2,27	3,63	6,9	4,0	2373	A+

Energieklasse = Delegierte Verordnung (EU) Nr. 626/2011 über die neue Kennzeichnung des Energieverbrauchs von Klimageräten.

SCOP = Verordnung (EU) Nr. 206/2012 -- Gemessener Wert nach der harmonisierten Norm EN 14825. COP = Gemessener Wert gemäß der harmonisierten Norm EN 14511.

PROJECT VRF R410A FULL DC INVERTER

PROJECT VRF R410A FULL DC INVERTER, EFFIZIENZ UND EINFACHE INSTALLATION

Aufgrund des ständigen Engagements in der technologischen Forschung und der langjährigen Erfahrung auf dem Klimamarkt in Italien und Europa stellt Hokkaido mit der Linie **PROJECT VRF R410A**.

Effizienz, Zuverlässigkeit und **Anwendungsflexibilität** sind die Qualitätsmerkmale, die XRV-Systeme für die unterschiedlichen Anwendungsanforderungen von Installateuren, Planern und Endkunden anbieten.

- 51** Line up
- 52** **XRV PLUS MINI**
- 53** **INNENGERÄTE BAUREIHE P**

XRV MULTI SYSTEM DESIGN UND EINSPARUNGEN

DIE VORTEILE EINES HOKKAIDO VRF-SYSTEMS

Die Hokkaido VRF-Systeme bieten eine höhere Energieeffizienz und ihre Installation garantiert eine schnelle Amortisierung der Investition.

Die hohe Effizienz der Hokkaido VRF-Systeme wird durch den Einsatz von Inverterkompressoren erreicht. Die Systeme lassen sich an die Spezifikationen jedes Projekts anpassen, weshalb sie gerne für große Wohnblocks, Gewerbe- und Industrieflächen angewendet werden.

TECHNOLOGIE FULL DC-INVERTER FÜR AUSSENGERÄTE

Die Technologie Full DC-Inverter bildete schon immer das Angebot von Hokkaido im Markt der VRF-Systeme, in Wärmepumpenausführung. Die Außengeräte sind alle mit einem DC-Inverter-Kompressor und einem Ventilator mit DC-Inverter-Motor ausgestattet: hohe Ergebnisse in Bezug auf Energieeffizienz, Reduzierung der Betriebskosten und Reduzierung der CO₂-Emissionen.

DESHALB IST DAS HOKKAIDO ANGEBOT KOMPLETT

Energieeinsparung und Komfort

Die Technologie Full DC Inverter (Kompressor DC-Inverter und Motor DC-Inverter für den/die Ventilator/en) sichert bei Anwendung mit den Außengeräten des XRV-Systeme nicht nur bei Vollast hohe EER- und COP-Werte, sondern auch bei Teillasten, und garantiert hierdurch innerhalb eines ausgedehnten Bereichs im Außentemperaturbetrieb Energieeinsparung und hohen Komfort.

HOCHLEISTUNGSKOMPRESSOR DC-INVERTER

Durch den Einsatz des Kompressors DC-Inverter, über den die Menge des komprimierten Kältemittels fortlaufend schnell variiert werden kann, haben die Außengeräte des Systeme XRV folgende Eigenschaften:

- Schnell erreichter Normalbetrieb;
- Schnelles Ansprechen auf Änderungen der Kühl- oder Heizanforderung des Verbrauchers;
- Reduzierung der Ein- und Ausschaltzyklen.

Das Ergebnis ist ein leistungsstarkes, sehr zuverlässiges und langlebige System.

DC-VENTILATORMOTOR

Der Einsatz des Motors DC-Inverter für den Ventilator sorgt für Energieeinsparungen bei Teillasten, da er die Gebläsegeschwindigkeit regelt, und trägt dazu bei, dass das Gerät leiser wird. Das Design der Gebläse und des Ausstoßgitters erhöhen die Luftförderleistung und ergeben daher eine niedrige Geräuscentwicklung.



Kompressor DC-Inverter



Ventilatormotor DC-Inverter

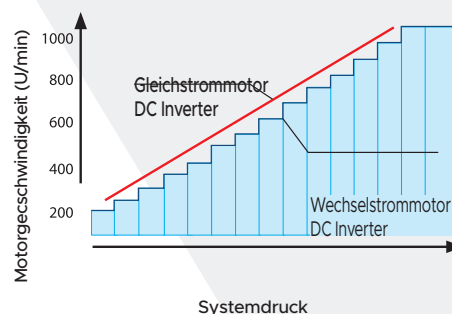

XRV MULTI SYSTEM

Außengeräte in Wärmepumpenausführung

XRV PLUS MINI DREIPHASIG

7HP

HCYU 2006 XRV

8HP

HCYU 2246 XRV

9HP





HCYU 2606 XRV

10HP

HCYU 2806 XRV



Innengeräte baureihe P

		kW 2,20 2,80 3,60 4,50 5,60 7,10 9,00 11,20 12,50 14,00												
Kassette	8-Wege kompakt 60x60  HTFU XRV-P	✓	✓	✓	✓									
	8-Wege 84x84  HTBU XRV-P					✓	✓	✓	✓					✓
Kanalgerät	hohe Pressung  HUCU XRV-P		✓	✓	✓	✓	✓	✓	✓					
Wand	 HKEU XRV-P	✓	✓	✓	✓	✓	✓							
Boden	Boden / Decke  HSFU XRV-P			✓	✓	✓	✓	✓	✓	✓				✓

Leistung und Verbrauch werden unter folgenden Prüfbedingungen ermittelt:

Kühlung: A.T. 35° C TT, 24° C FT - T.I. 27° C TT, 19° C FT (ISO 5151-Standard); Heizung: A.T. 7° C TT, 6° C FT - T.I. 20° C TT, 15° C FT (ISO 5151-Standard).

XRV PLUS MINI

In Wärmepumpenausführung



HCYU 2006 XRV HCYU 2606 XRV
HCYU 2246 XRV HCYU 2806 XRV

Splitlänge und Höhenunterschiede

Modell	HCYU 2006 XRV	HCYU 2246 XRV	HCYU 2606 XRV	HCYU 2806 XRV
Maximaler Abstand zwischen A.G. und dem entferntesten I.G.	110 m	110 m	110 m	110 m
Maximaler Abstand von der ersten Abzweigung zur entferntesten Abzweigung der I.G.	40 m	40 m	40 m	40 m
Maximaler Höhenunterschied zwischen A.G. (oben) und den I.G.	50 m	50 m	50 m	50 m
Maximaler Höhenunterschied zwischen I.G.	40 m	40 m	40 m	40 m
Maximaler Höhenunterschied zwischen I.G.	15 m	15 m	15 m	15 m
Maximale Ausdehnung der Rohrleitungen	150 m	150 m	150 m	150 m

Alle Einheiten sind mit Hochleistungskompressor Full DC-Inverter ausgestattet.

Ventilator mit Motor DC-Inverter:

- Größere Einstellung der Gebläsegeschwindigkeit;
- Geräuschreduzierung.

Bis zu 16 Innengeräte an einem kompakten Außengerät angeschlossen.

Eigendiagnose für die wichtigsten Problemfälle des Systems.

Großer Betriebsbereich:

- Kühlung -5° C ~ +48° C;
- Heizen -20° C ~ +24° C.

Auto-Adressierung der Innengeräte.

Modell			HCYU 2006 XRV	HCYU 2246 XRV	HCYU 2606 XRV	HCYU 2806 XRV	
Leistung		HP	7	8	9	10	
Nennleistung ¹	Kühlen	kW	20,00	22,40	26,00	28,00	
		Aufgenommene Nennleistung	kW	5,28	6,77	10,04	12,02
		Energieeffizienz-Koeffizient (nominal)	EER	3,79	3,31	2,59	2,33
Nennleistung ²	Heizen	kW	20,00	22,40	26,00	28,00	
		Aufgenommene Nennleistung	kW	4,43	5,42	6,86	7,55
		Energieeffizienz-Koeffizient (nominal)	COP	4,51	4,13	3,79	3,71
Saisonbedingte Daten							
Saisonale Energieeffizienz (ηs)	Heizen	SCOP	4,04	4,34	4,47	4,50	
Saisonale Energieeffizienzklasse		%	158,60	170,60	175,80	177,00	
Elektrische Daten							
Stromversorgung	Ph-V-Hz		3-380-415V50Hz				
Maximaler Strom	A		19,00	19,00	20,50	21,00	
Kühlkreis							
Kältemittel ³	Typ (GWP)		R410A (2088)				
Vorgeladenes Kältemittel ⁴ (Tonnen CO ₂ -Äquivalente)	Kg (t)		6,5 (13,572)	6,5 (13,572)	6,5 (13,572)	6,5 (13,572)	
Kompressor	Anz. / Typ		1 / Drehbar DC-Inverter		1 / Drehbar DC-Inverter		
Durchmesser Kühlleitungen	Flüssigkeit	ø mm (Zoll)	9,53 (3/8")		9,53 (3/8")		
	Gas	ø mm (Zoll)	19,1 (3/4")		22,2 (7/8")		
Produktangaben							
Abmessungen	LxHxT	mm	1120x1558x528				
Nettogewicht		Kg	143		144		
Schallleistungspegel	max	dB(A)	78		78		
Schalldruckpegel 1 m Entfernung	max	dB(A)	58		59	60	
Luftförderleistung Ventilator	max.	m ³ /h	9000		10000	11000	
Betriebsgrenzen (Außentemperatur)	Kühlen	°C	-5~-48				
	Heizen	°C	-20~-24				
Max. anschließbaren I.G. (min - max)	Anz.		1 - 11	1 - 13	1 - 15	1 - 16	
Leistungsfähigkeit anschließbarer Innengeräte	%		50 - 130				

1. Nach den Normen ISO 5151 Standard geprüfte Kühlleistung; Standard-Außentemperatur 35° C TT, 24° C FT und Innentemperatur 27° C TT, 19° C FT.

2. Nach den Normen ISO 5151 Standard geprüfte Heizungsleistung; Standard-Außentemperatur 7° C TT, 6° C FT und Innentemperatur 20° C TT, 15° C FT.

3. Kältemittelverlust trägt zum Klimawandel bei. Wenn Kältemittel in die Atmosphäre gelangen, tragen jene mit einem geringeren Treibhauspotential (Global warming potential, GWP) weniger zur globalen Erwärmung bei als Kältemittel mit einem höheren GWP. Dieses Gerät enthält eine Kühlfüssigkeit mit einem GWP von 2088. Wenn 1 kg dieser Kühlfüssigkeit in die Atmosphäre abgegeben werden würde, wäre die die Auswirkung auf die globale Erwärmung 2088 Mal höher als 1 kg CO₂ für eine Zeitdauer von 100 Jahren. Keinesfalls darf der Kunde am Kühlkreis eingreifen oder das Produkt zerlegen. Im Bedarfsfall muss sich immer an Fachpersonal gewandt werden.

4. Zur Berechnung der zusätzlichen Kältemittelmenge siehe die Etiketten an der Innen- und Außenseite des Geräts.

HTFU XRV-P

8-Wege-Kompakte Kassette 60x60



Äußerst kompaktes Design
22 dB(A) (2,20-2,80 kW)
Besonders geräuschlos

Kondensatablasspumpe mit möglicher
Einstellung des Ablasses bis 500 mm
über dem unteren Niveau

Luftverteilung um 360°
**Die Steuerung ist als Zubehörteil
zu erwerben**

Modell			HTFU 225 XRV-P	HTFU 285 XRV-P	HTFU 365 XRV-P	HTFU 455 XRV-P
Nennleistung	Kühlung	kW	2,20	2,80	3,60	4,50
	Heizen	kW	2,40	3,20	4,00	5,00
Elektrische Daten						
Stromversorgung		Ph-V-Hz	1-220~240V-50Hz			
Stromaufnahme		W	35	35	40	50
Produktangaben						
Abmessungen		LxHxT	630x260x570			
Nettogewicht		Kg	18			19,2
Schallleistungspegel ¹		Max~Min dB(A)	51~38			56~43
Schalldruckpegel bei 1,4 m ¹		Max~Min dB(A)	35~22			41~28
Luftförderleistung ¹		Max~Min m ³ /h	576~405			604~400
Kühlanschlüsse		Flüssigkeit/Gas	6,35 (1/4") / 12,7 (1/2")			
		Kondens	32			
Zubehör						
Zierabdeckplatte			TFP 155 XRV-P			
Abmessungen		LxHxT	647x50x647			
Nettogewicht		Kg	2,5			
Fernbedienung			DHIR-5-6-XRV-K-P			
Kabelgebundene Steuerung			DHW-5-6-XRV-P			

1. Werte der max. und min. Geschwindigkeit mit 7 über die Fernbedienung einstellbaren Stufen.

HTBU XRV-P

8-Wege-Kassette 84x84



Optimiertes Ventilator-
design zur Verringerung des
Luftwiderstands und des
Schallpegels

**Voreinstellung für
Anschluss eines Kanals
für die Zufuhr von
Außenluft**

Kondensatablasspumpe mit
möglicher Einstellung des
Ablasses bis 750 mm über dem
unteren Niveau

**Die Steuerung ist
als Zubehörteil zu
erwerben**

Modell			HTBU 565 XRV-P	HTBU 715 XRV-P	HTBU 905 XRV-P	HTBU 1125 XRV-P	HTBU 1405 XRV-P
Nennleistung	Kühlung	kW	5,60	7,10	9,00	11,20	14,00
	Heizen	kW	6,30	8,00	10,00	12,50	16,00
Elektrische Daten							
Stromversorgung		Ph-V-Hz	1-220~240V-50Hz				
Stromaufnahme		W	31	46	75	94	
Produktangaben							
Abmessungen		LxHxT	840x230x840		840x300x840		
Nettogewicht		Kg	23,2		28,4	30,7	
Schallleistungspegel ¹		Max~Min dB(A)	56~47	58~47	61~50	64~52	
Schalldruckpegel bei 1,4 m ¹		Max~Min dB(A)	43~34	45~34	47~36	50~38	
Luftförderleistung ¹		Max~Min m ³ /h	1029~704	1200~748	1596~1034	1727~1224	
Kühlanschlüsse		Flüssigkeit/Gas	9,52 (3/8") / 15,9 (5/8")				
		Kondens	32				
Zubehör							
Zierabdeckplatte			TBP 712 IHR				
Abmessungen		LxHxT	950x70x950				
Nettogewicht		Kg	5,8				
Fernbedienung			DHIR-5-6-XRV-K-P				
Kabelgebundene Steuerung			DHW-5-6-XRV-P				

1. Werte der max. und min. Geschwindigkeit mit 7 über die Fernbedienung einstellbaren Stufen.

HUCU XRV-P

Kanalgerät mit mittlerer Pressung



Nur 210 mm hoch (2,80~7,10 kW) das äußert kompaktes Design ist durch seine geringen Abmessungen besonders für Anwendungen in Hotels geeignet

Statischer Druck verfügbar:
50 Pa (2,80~7,10 kW);
100 Pa (9,00~11,20 kW)

Luftansaugung von unten oder hinten
Kondensatablasspumpe inklusive mit möglicher Einstellung des Ablasses bis 750 mm über dem unteren Niveau

Kompatibel mit Systemen
Die Steuerung ist als Zubehörteil zu erwerben



Modell			HUCU 285 XRV-P	HUCU 365 XRV-P	HUCU 455 XRV-P
Nennleistung	Kühlung	kW	2,80	3,60	4,50
	Heizen	kW	3,20	4,00	5,00
Elektrische Daten					
Stromversorgung		Ph-V-Hz	1-220~240V-50Hz		
Stromaufnahme		W	40	45	92
Produktangaben					
Abmessungen		LxHxT	780x210x500		1000x210x500
Nettogewicht		Kg	18		21,5
Schalleistungspegel ¹	Max~Min	dB(A)	50~41	51~43	54~43
Schalldruckpegel bei 1,4 m ¹	Max~Min	dB(A)	32~23	33~25	36~25
Luftförderleistung ¹	Max~Min	m ³ /h	520~300	580~370	800~400
Pressung des Ventilators	Std/Max	Pa	10/50		
Kühlanschlüsse	Flüssigkeit/Gas	mm (Zoll)	6,35 (1/4") / 12,7 (1/2")		
	Kondens	mm	25		
Zubehör					
Fernbedienung			DHIR-5-6-XRV-K-P		
Kabelgebundene Steuerung			DHW-5-6-XRV-P		

1. Werte der max. und min. Geschwindigkeit mit 7 über die Fernbedienung einstellbaren Stufen.

Modell			HUCU 565 XRV-P	HUCU 715 XRV-P	HUCU 905 XRV-P	HUCU 1125 XRV-P
Nennleistung	Kühlung	kW	5,60	7,10	9,00	11,20
	Heizen	kW	6,30	8,00	10,00	12,50
Elektrische Daten						
Stromversorgung		Ph-V-Hz	1-220~240V-50Hz			
Stromaufnahme		W	92	98	120	200
Produktangaben						
Abmessungen		LxHxT	1000x210x500	1220x210x500	1230x270x775	
Nettogewicht		Kg	21,5	27,5	37	
Schalleistungspegel ¹	Max~Min	dB(A)	54~46	55~46	55~46	57~51
Schalldruckpegel bei 1,4 m ¹	Max~Min	dB(A)	36~28	37~28	37~28	39~33
Luftförderleistung ¹	Max~Min	m ³ /h	830~560	1000~680	1260~780	1500~1080
Pressung des Ventilators	Std/Max	Pa	10/50		20/100	
Kühlanschlüsse	Flüssigkeit/Gas	mm (Zoll)	9,52 (3/8") / 15,9 (5/8")			
	Kondens	mm	25			
Zubehör						
Fernbedienung			DHIR-5-6-XRV-K-P			
Kabelgebundene Steuerung			DHW-5-6-XRV-P			

1. Werte der max. und min. Geschwindigkeit mit 7 über die Fernbedienung einstellbaren Stufen.

HKEU XRV-P

Wand



Kompaktes Design
Waschbarer Standardfilter

203 mm Tiefe (2,20-2,80 kW)
Besonders kompakt

29 dB(A) (2,20-2,80 kW)
Besonders geräuschos

**Die Steuerung ist als
Zubehörteil zu erwerben**

Modell		HKEU 225 XRV-P	HKEU 285 XRV-P	HKEU 365 XRV-P	HKEU 455 XRV-P	HKEU 565 XRV-P	HKEU 715 XRV-P			
Nennleistung	Kühlung	kW	2,20	2,80	3,60	4,50	7,10			
	Heizen	kW	2,40	3,20	4,00	5,00	8,00			
Elektrische Daten										
Stromversorgung		Ph-V-Hz	1-220~240V-50Hz							
Stromaufnahme		W	28	30	40	45	55			
Produktangaben										
Abmessungen		LxHxT	835x280x203		990x315x223		1194x343x262			
Nettogewicht		Kg	8,4	9,5	11,4	12,8	17			
Schallleistungspegel ¹		Max~Min	dB(A)		46~44	46~44	48~45	50~46	53~49	59~51
Schalldruckpegel bei 1,4 m ¹		Max~Min	dB(A)		31~29	31~29	33~30	35~31	38~34	44~36
Luftförderleistung ¹		Max~Min	m ³ /h		422~356	417~316	656~488	594~424	747~547	1195~809
Kühlanschlüsse		Flüssigkeit/Gas	mm (Zoll)		6,35 (1/4") / 12,7 (1/2")		9,52 (3/8") / 15,9 (5/8")			
		Kondens	mm		16		16			
Zubehör										
Fernbedienung					DHIR-5-6-XRV-K-P					
Kabelgebundene Steuerung					DHW-5-6-XRV-P					

1. Werte der max. und min. Geschwindigkeit mit 7 über die Fernbedienung einstellbaren Stufen.

HSFU XRV-P

Boden/Decke



Auto Swing-Funktion | Optimiert die Verteilung des Luftstroms in den Raum

Eingebautes elektronisches Expansionsventil
Einfache Installation mit Anbringung an Wand und Decke

Die Steuerung ist als Zubehörteil zu erwerben

Modell		HSFU 365 XRV-P	HSFU 455 XRV-P	HSFU 565 XRV-P	HSFU 715 XRV-P	HSFU 905 XRV-P	HSFU 1125 XRV-P	HSFU 1405 XRV-P	
Nennleistung	Kühlung	kW	3,60	4,50	5,60	7,10	9,00	11,20	14,00
	Heizen	kW	4,00	5,00	6,30	8,00	10,00	12,50	15,00
Elektrische Daten									
Stromversorgung		Ph-V-Hz	1-220~240V-50Hz						
Stromaufnahme		W	49	115		130	180	180	
Produktangaben									
Abmessungen		LxHxT	990x660x203			1280x660x203	1670x680x244		
Nettogewicht		Kg	27	28		35	48		
Schallleistungspegel ¹		Max~Min	dB(A)		53~49	56~51	58~53	60~55	
Schalldruckpegel bei 1,4 m ¹		Max~Min	dB(A)		40~36	43~38	45~40	47~42	
Luftförderleistung ¹		Max~Min	m ³ /h		550~420	930~720	1280~1050	1890~1580	
Kühlanschlüsse		Flüssigkeit/Gas	mm (Zoll)		6,35 (1/4") / 12,7 (1/2")		9,52 (3/8") / 15,9 (5/8")		
		Kondens	mm		16		16		
Zubehör									
Fernbedienung					DHIR-5-6-XRV-K-P				
Kabelgebundene Steuerung					DHW-5-6-XRV-P				

1. Werte der max. und min. Geschwindigkeit mit 7 über die Fernbedienung einstellbaren Stufen.

HEIZSYSTEME





HEIZUNG, DAS SORTIMENT, DAS JEDEN BEDÜRFNIS ERFÜLLT

Der sorgfältige Prozess der Auswahl der Bedürfnisse und der Planung der Systeme wird in Europa entwickelt, um anschließend, dank kontinuierlicher technologischer Forschung, in einer exklusiven Produktpalette realisiert zu werden, die in der Lage ist, einen Maßstab auf dem Markt der hydraulischen Pumpen zu setzen.

Die HEIZSYSTEME Produktpalette bündelt somit die Auswahl an exzellenten Produkten für Heizung, Klimatisierung und Brauchwarmwasser.

58 KŪKI MIZU MONOBLOCK R32

Luft-Wasser-Wärmepump

62 HOT WATER

Warmwasserbereiter mit Wärmepumpe

KŪKI MIZU

R32 MONOBLOCK LUFT-WASSER- WÄRMEPUMPE FÜR KÜHLUNG, HEIZUNG UND WARMWASSERBEREITUNG

- **6 Leistungsgrößen:**
6-9-12-18-22-30 kW
- **Farb-Touchscreen-
Fernbedienung** serienmäßig
enthalten

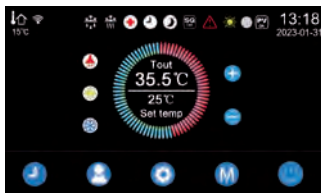

- Automatische Regelung
der Vorlauftemperatur im
Heizmodus über Heizkurve



SMART GRID

Überwachung der
Stromnetzbelastung,
garantiert Energieeinsparung



App-Steuerung
über WLAN



KŪKI MIZU MONOBLOCK R32



A+++

Energieklasse im Heizbetrieb bei **35°C** Wassertemperatur beim Eintritt.

A++

Energieklasse im Heizbetrieb bei **55°C** Wassertemperatur beim Eintritt.

GANZJÄHRIGE EFFIZIENZ UND LEISTUNG

Heizbetrieb garantiert bis -25 °C Außentemperatur. Die Wärmepumpe Kūki Mizu ist in allen Klimazonen installierbar, auch bei extremen Bedingungen. Kühlbetrieb bis 45 °C Außentemperatur im Sommer.

-25°/+45°C

Außentemperatur im Heizbetrieb

-10°/+45°C

Außentemperatur beim Kühlbetrieb

-25°/+45°C

Warmwasserbereitung
Außentemperatur

20~60°C

Wassertemperatur beim Heizen

7~25°C

Wassertemperatur
im Kühlbetrieb

KÜKI MIZU MONOBLOCK R32



ENERGIEKLASSE

A+++

Im Heizbetrieb bei **35° C**
Wassertemperatur beim Eintritt.

ENERGIEKLASSE

A++

Im Heizbetrieb bei **55° C**
Wassertemperatur beim Eintritt.

Einphasig 6,60-9,15-12,20 kW
HCWNBS 600-900-1200 Z

Modell				HCWNBS 600 Z	HCWNBS 900 Z	HCWNBS 1200 Z	
Heizen	Nennleistung	A7//W35	kW	6,60	9,15	12,20	
	Stromaufnahme			1,42	2,15	2,94	
	Leistungskoeffizient			4,65	4,26	4,15	
	Nennleistung	A7//W55	kW	5,33	7,75	10,24	
	Stromaufnahme			1,71	2,83	3,45	
	Leistungskoeffizient			3,12	2,74	2,97	
Kühlen	Nennleistung	A35//W18	kW	6,25	8,99	11,00	
	Stromaufnahme			1,54	2,41	3,08	
	Leistungskoeffizient			4,06	3,73	3,57	
	Nennleistung	A35//W7	kW	5,16	6,86	9,44	
	Stromaufnahme			1,88	2,58	3,48	
	Leistungskoeffizient			2,74	2,66	2,71	
Saisonale Heizdaten	Prated @ -10°C	35/55	kW	5,10/5,10	5,90/6,00	8,10/7,50	
	Saisonale Energieeffizienz (ηs)			%	178,8/128,6	177,6/130,5	181,1/131,0
	Saisonaler Energieeffizienzindex			SCOP	4,55/3,29	4,51/3,34	4,60/3,35
	Energieeffizienz			-	A+++/A+++	A+++/A+++	A+++/A+++
	Energieverbrauch pro Jahr			kWh/a	2296/3203	2684/3724	3620/4592
Betriebsgrenze	Außenlufttemperatur	Heizen	°C	-25~45			
		Kühlen		10~45			
		BWW		-25~45			
	Wassertemperatur Eintritt	Heizen	°C	25~60			
		Kühlen		7~25			
		BWW		25~60			
Daten des Kühlkreislaufs	Kältemittel1	Typ (GWP)	R32 (675)				
	Menge (Tonnen CO2)	kg (t)	1,40 (0,94)				
	Steuersystem	Elektronisches Expansionsventil					
	Kompressor	Typ	Rotativ - DC Inverter				
Hydraulische Daten	Wärmetauscher	Typ	Wärmetauscher mit gelöteten INOX-Platten				
		Wasserdurchflussrate	m³/h	1,1	1,5	1,9	
		Druckabfälle	kPa	22	40	50	
	Umwälzpumpe	Inbegriffen					
	Wasseranschlüsse	Typ	Mit Gewinde				
		Abmessungen	Zoll	1" (DN25)			
Betriebsdruck Min/Max	bar	0,5/3,0					
Ausdehnungsgefäß	Volumen	L	5				
Elektrische Daten	Stromversorgung	Ph/V/Hz	1ph-230V-50Hz				
	Maximaler Strom	A	12,00	15,00	17,00		
	Speisekabel (empfohlen)	Typ	3x2,5 mm²	3x4 mm²			
Produktangaben	Ventilator	Typ	Menge	DC Inverter x 1			
		Luftstrom	m³/h	-	-	-	
	Schallleistungspegel	dB(A)	60	63	64		
	Schalldruckpegel	dB(A)	46	48	49		
	Abmessungen	LxTxH	mm	1115x415x900			
	Gewicht	Net	kg	80	82	125	
Steuerung (Serienausstattung)	Kabelfernbedienung						

Die oben angegebenen Daten beziehen sich auf die folgenden Normen: EN 14511:2018; EN 14825:2019; EN50564:2011; EN12102-1:2018; EN12102-2:2019; (EU)Nr.:811:2013; (EU)Nr.:813:2013; ABl. 2014/C 207/02:2014.

1. Kältemittelverlust trägt zum Klimawandel bei. Wenn Kältemittel in die Atmosphäre gelangen, tragen jene mit einem geringeren Treibhauspotential (Global warming potential, GWP) weniger zur globalen Erwärmung bei als Kältemittel mit einem höheren GWP. Dieses Gerät enthält eine Kühlflüssigkeit mit einem GWP von 675. Wenn 1 kg dieser Kühlflüssigkeit in die Atmosphäre abgegeben werden würde, wäre die Auswirkung auf die globale Erwärmung 675 Mal höher als 1 kg CO2 für eine Zeitdauer von 100 Jahren. Keinesfalls darf der Kunde am Kühlkreis eingreifen oder das Produkt zerlegen. Im Bedarfsfall muss sich immer an Fachpersonal gewandt werden.

KÜKI MIZU MONOBLOCK R32



Dreiphasig 19,10-23,00-30,00 kW
 HCWSBS 1800-2200-3000 Z

ENERGIEKLASSE

A+++

Im Heizbetrieb bei **35°C**
 Wassertemperatur beim Eintritt.

ENERGIEKLASSE

A++

Im Heizbetrieb bei **55°C**
 Wassertemperatur beim Eintritt.

Modell				HCWSBS 1800 Z	HCWSBS 2200 Z	HCWSBS 3000 Z	
Heizen	Nennleistung	A7//W35	kW	19,10	23,00	30,00	
	Stromaufnahme			4,44	5,00	7,45	
	Leistungskoeffizient			4,30	4,60	3,96	
	Nennleistung	A7//W55	kW	14,73	18,31	27,50	
	Stromaufnahme			4,70	5,87	10,00	
	Leistungskoeffizient			3,13	3,12	2,75	
Kühlen	Nennleistung	A35//W18	kW	17,82	21,00	27,23	
	Stromaufnahme			4,92	5,66	8,46	
	Leistungskoeffizient			3,62	3,71	3,22	
	Nennleistung	A35//W7	kW	14,95	16,50	20,50	
	Stromaufnahme			5,20	5,70	7,88	
	Leistungskoeffizient			2,88	2,89	2,60	
Saisonale Heizdaten	Prated @ -10°C	35/55	kW	11,30/10,50	12,00/12,00	15,80/15,10	
	Saisonale Energieeffizienz (ηs)			%	179,7/132,5	183,2/125,2	175,1/130,4
	Saisonaler Energieeffizienzindex			SCOP	4,57/3,39	4,66/3,21	4,52/3,35
	Energieeffizienz			-	A+++/A+++	A+++/A+++	A+++/A+++
	Energieverbrauch pro Jahr			kWh/a	5102/6430	6820/8320	10081/12383
Betriebsgrenze	Außenlufttemperatur	Heizen	°C	-25~45			
		Kühlen		10~45			
		BWW		-25~45			
	Wassertemperatur Eintritt	Heizen	°C	25~60			
		Kühlen		7~25			
		BWW		25~55			
Daten des Kühlkreislaufs	Kältemittel1	Typ (GWP)	R32 (675)				
	Menge (Tonnen CO2)	kg (t)	3,00 (2,03)				
	Steuersystem		Elektronisches Expansionsventil				
	Kompressor	Typ	Rotativ - DC Inverter				
Hydraulische Daten	Wärmetauscher	Typ	Wärmetauscher mit gelöteten INOX-Platten				
		Wasserdurchflussrate	m³/h	3,1	4,0	5,16	
		Druckabfälle	kPa	60	40	40	
	Umwälzpumpe		Inbegriffen				
	Wasseranschlüsse	Typ	Mit Gewinde				
		Abmessungen	Zoll	1-1/4" (DN32)			
Betriebsdruck Min/Max		bar	0,5/3,0				
Ausdehnungsgefäß	Volumen	L	5				
Elektrische Daten	Stromversorgung	Ph/V/Hz	3ph-400V-50Hz				
	Maximaler Strom	A	9,40	12,00	22,28		
	Speisekabel (empfohlen)	Typ	5x2,5 mm²				
Produktangaben	Ventilator	Typ	DC Inverter x 2				
		Luftstrom	m³/h	-	-	-	
	Schallleistungspegel		dB(A)	67	73	70	
	Schalldruckpegel		dB(A)	52	58	55	
	Abmessungen	LxTxH	mm	1115x415x1320			
	Gewicht	Net	kg	175	180	166	
Steuerung (Serienausstattung)			Kabelfernbedienung				

Die oben angegebenen Daten beziehen sich auf die folgenden Normen: EN 14511:2018; EN 14825:2019; EN50564:2011; EN12102-1:2018; EN12102-2:2019; (EU)Nr.:811:2013; (EU)Nr.:813:2013; ABl. 2014/C 207/02:2014.

1. Kältemittelverlust trägt zum Klimawandel bei. Wenn Kältemittel in die Atmosphäre gelangen, tragen jene mit einem geringeren Treibhauspotential (Global warming potential, GWP) weniger zur globalen Erwärmung bei als Kältemittel mit einem höheren GWP. Dieses Gerät enthält eine Kühlflüssigkeit mit einem GWP von 675. Wenn 1 kg dieser Kühlflüssigkeit in die Atmosphäre abgegeben werden würde, wäre die die Auswirkung auf die globale Erwärmung 675 Mal höher als 1 kg CO2 für eine Zeitdauer von 100 Jahren. Keinesfalls darf der Kunde am Kühlkreis eingreifen oder das Produkt zerlegen. Im Bedarfsfall muss sich immer an Fachpersonal gewandt werden.

HOT WATER

HWMB5 1080-1100 J

Monoblock-Warmwasserbereiter mit Wärmepumpe
80 und 107 Liter Serie „Ducted kitchen“



Monoblock-Wasserehrer mit Wärmepumpe für den Einbau in die Küchenzeile
R290 | Kältegas

65° C | Warmwasser nur mit Kompressor
Antilegionellenzyklus
Edelstahltank
Titananode

Abnehmbare obere Verkleidung mit horizontaler Entnahme – erleichtert Wartung und Installation in engen Räumen
ErP Ready

LEISTUNG

MODELL	ZULEITUNG	ENERGIEKLASSE	COP nach EN 16147.
HWMB5 1080 J	80 L	A+	2,93
HWMB5 1100 J	107 L	A+	3,03

Modell		HWMB5 1080 J	HWMB5 1100 J
TankVolumenn	L	80	107
Nominale Wärmeleistung ¹	W	1000	1000
Nenn-Stromaufnahme ¹	W	210	210
Nenn-COP ¹	W/W	4,76	4,76
Nennleistung der Warmwasserbereitung ¹	L/h	20,00	20,00
COPDHW ²	W/W	2,93	3,03
Profil des Prüfzyklus ²	-	M	M
Warmwassermenge bei 40° C ²	L	114	140
Energieeffizienz (η wh) ³	%	123,1	128,6
Energieeffizienzklasse ³	-	A+	A+
IP-Schutzgrad	-	IPX1	IPX1
Einstellbereich der Warmwassertemperatur	°C	35~65	35~65
Maximale Brauchwarmwasser-Temperatur nur mit Kompressor	°C	65	65
Elektrische Daten	Versorgung	Ph-V-Hz 1-220~240V-50Hz	
	Zusätzlicher elektrischer Widerstand	W	1500
	Maximaler Strom (einschl. Widerstand)	A	8,30
Daten des Kühlkreislaufs	Kältemittel ⁴	Typ (GWP)	R290 (0,02)
	Menge	g	140
	Kompressor	Typ	Rotationsverdichter (ON/OFF)
Hydraulische Daten	Tankmaterial	Edelstahl 304	
	DHW connections	Zoll	G1/2" (DN15)
	Anschlüsse des Solarspiralwärmetauschers	Zoll	-
	Maximaler Betriebsdruck	bar	10
Luftkanäle	Nenndurchfluss (ohne Kanalisierung)	m³/h	280
	Förderhöhe des Ventilators	Pa	60
	Innendurchmesser	mm	125
	Maximale Länge	m	8
Produktangaben	Arbeitsbereich (nur Kompressor)	°C	-5~+43
	Anoden-Typ	Titanelektrode	
	Schalleistungspegel	dB(A)	45
	Abmessungen (D x H)	mm	ø520x1160
Steuerungen	Nettogewicht	kg	48
	Steuerung am Gerät	Inklusive	
	WiFi-Modul	Integriert	

1. Bedingungen: Angesaugte Luft 20° C TT (15° C FT), Wasserzulauf 15° C /-Ablauf 55° C. 2. Getestet gemäß EN 16147; Luft 20° C, Zulaufwasser 10° C.
3. Richtlinie 2009/125/EG - ERP EU Nr. 814/2013 (SGS-CSTC-Zertifizierung für alle Modelle). 4. Kältemittelverlust trägt zum Klimawandel bei. Wenn Kältemittel in die Atmosphäre gelangen, tragen jene mit einem geringeren Treibhauspotential (Global warming potential, GWP) weniger zur globalen Erwärmung bei als Kältemittel mit einem höheren GWP. Dieses Gerät enthält eine Kühlfüllsiggigkeit mit einem GWP von 0,02. Wenn 1 kg dieser Kühlfüllsiggigkeit in die Atmosphäre abgegeben werden würde, wäre die die Auswirkung auf die globale Erwärmung 50 Mal höher als 1 kg CO2 für eine Zeitdauer von 100 Jahren. Keinesfalls darf der Kunde am Kühlkreis eingreifen oder das Produkt zerlegen. Im Bedarfsfall muss sich immer an Fachpersonal gewandt werden.

HEIZSYSTEME

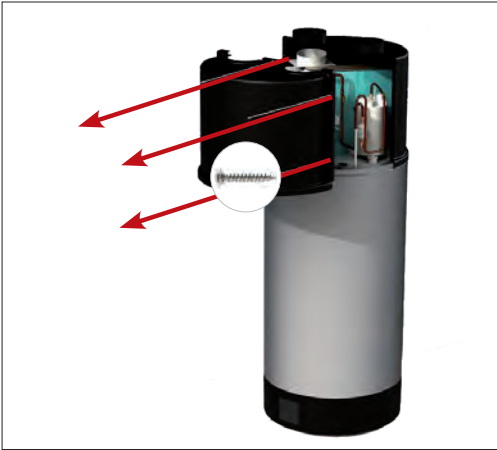

OBERE VERKLEIDUNG DER WÄRMEPUMPE HORIZONTAL ENTFERNBAR

Erleichterte Wartung und geringerer Platzbedarf bei der Installation.



KOMFORT IM HAUSHALT

Die Serie "Ducted Kitchen" wurde wie ein herkömmlicher Boiler für die Installation in der Küche konzipiert. Sie passt bequem in die Küchenzeile und leitet die Luft nach außen ab.

SICHERHEIT

Die Titananode schützt vor Korrosion ohne regelmäßigen Austausch wie bei Magnesiumanoden.

Anti-Legionellen-System: Die Gefahr von Legionellen wird durch periodische Zyklen verhindert, bei denen die Temperatur des Wassers im Speicher auf über 70° C erhitzt wird.

HINWEISE FÜR DIE INSTALLATION

1. Am Kaltwasserzufluss muss unbedingt ein Sicherheits- und Rückschlagventil installiert werden, anderenfalls könnte das Gerät schwer beschädigt werden. Das zu verwendende Ventil muss eine Einstellung von 0,7 MPa aufweisen. Für den Installationsort wird auf den Anschlussplan der Rohrleitungen verwiesen.
2. Die Abflussleitung des Sicherheitsventils muss senkrecht nach unten verlaufen und darf nicht in einer Umgebung positioniert werden, in der die Gefahr des Einfrierens besteht.
3. Das Wasser muss ungehindert aus der Leitung abfließen können und das Ende der Leitung muss frei bleiben.
4. Die Funktionstüchtigkeit des Sicherheitsventils muss regelmäßig überprüft und von Kalkablagerungen befreit werden, durch die es verstopfen könnte.
5. Die Installation muss unter strikter Einhaltung der geltenden Vorschriften (R290) erfolgen.

HYDRAULISCHES ANSCHLUSSDIAGRAMM

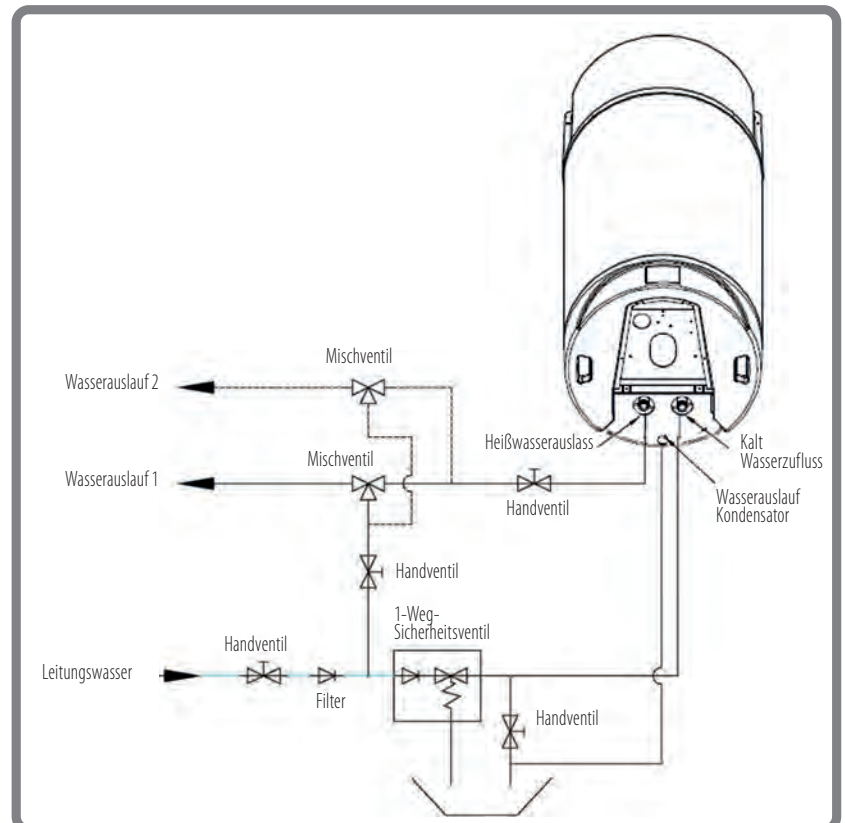

HOT WATER

HWMB 2211 A | HWMB 2311 A | HWMB 2411 A

Warmwasserbereiter in Wärmepumpenausführung, monoblock 200/300/400 Liter Serie „Ducted“



Keine Solarthermie-Integration



Warmwasserbereiter in Monoblock-Wärmepumpe

R134A | Kältegas
Edelstahltank

60° C | Warmwasser nur mit Kompressor

Optimierte elektronische Steuerung der

Titananode

Antilegionellenzyklus | An verschiedene Bedürfnisse anpassbar oder ausschließbar

Innovatives Soft-Touch-Bedienfeld für einfache Inbetriebnahme, Bedienung und Wartung

ErP Ready

LEISTUNG

MODELL	ZULEITUNG	ENERGIEKLASSE	COP nach EN 16147.
HWMB 2211 A	200 L	A	2,64
HWMB 2311 A	300 L	A	2,69
HWMB 2411 A	400 L	A	2,81

Modell		HWMB 2211 A	HWMB 2311 A	HWMB 2411 A
Tankvolumen	L	200	300	400
Rohrschlange für die Integration mit Sonnenwärme (Edelstahl)	m ²	Nicht vorhanden	Nicht vorhanden	Nicht vorhanden
Nominale Wärmeleistung ¹	W	2020	2020	2020
Nenn-Stromaufnahme ¹	W	486	486	486
Nenn-COP ¹	W/W	4,16	4,16	4,16
Nennleistung der Warmwasserbereitung ¹	L/h	43,2	43,2	45
COPDHW ²	W/W	2,64	2,69	2,81
Profil des Prüfzyklus ²	-	L	XL	XL
Warmwassermenge bei 40° C ²	L	251	380	439
Energieeffizienz (η _{wh}) ³	%	110	111	114
Energieeffizienzklasse ³	-	A	A	A
IP-Schutzgrad	-	IPX1	IPX1	IPX1
Einstellbereich der Warmwassertemperatur	°C	10~70 (50 default)	10~70 (50 default)	10~70 (50 default)
Massima T. acqua calda solo compressore	°C	60	60	60
Elektrische Daten	Versorgung	Ph-V-Hz 1-220~240V-50Hz		
	Zusätzlicher elektrischer Widerstand	1500		
	Maximaler Strom (einschl. Widerstand)	10,00		
Daten des Kühlkreislaufs	Kältemittel ⁴	R134a (1430)		
	Menge	0,80		
	Tonnen CO ₂ -Äquivalente	1,144		
	Kompressor	Rotationsverdichter (ON/OFF)		
Hydraulische Daten	Tankmaterial	Edelstahl 304		
	DHW connections	G1" (DN25)		
	Anschlüsse des Solarspiralwärmetauschers	-		
	Maximaler Betriebsdruck	10		
Luftkanäle	Nenndurchfluss (ohne Kanalisierung)	400		
	Förderhöhe des Ventilators	60		
	Innendurchmesser	180		
	Maximale Länge	6		
Produktangaben	Arbeitsbereich	-5~+43		
	Anoden-Typ	Titanelektrode mit Alarm-LED		
	Schallleistungspegel	55		
	Abmessungen (D x H)	ø560x1745		
	Nettogewicht	90		
Steuerungen	Steuerung am Gerät	Inklusive		
	WiFi-Modul	Integriert		

1. Bedingungen: Angesaugte Luft 20° C TT (15° C FT), Wasserzulauf 15° C /-Ablauf 55° C. 2. Getestet gemäß EN 16147; Luft 15° C, Zulaufwasser 10° C.
3. Richtlinie 2009/125/EG - ERP EU Nr. 814/2013 (TÜV-Süd-Zertifizierung für alle Modelle). 4. Kältemittelverlust trägt zum Klimawandel bei. Wenn Kältemittel in die Atmosphäre gelangen, tragen jene mit einem geringeren Treibhauspotential (Global warming potential, GWP) weniger zur globalen Erwärmung bei als Kältemittel mit einem höheren GWP. Dieses Gerät enthält eine Kühlfülligkeit mit einem GWP von 1430. Wenn 1 kg dieser Kühlfülligkeit in die Atmosphäre abgegeben werden würde, wäre die Auswirkung auf die globale Erwärmung 1430 Mal höher als 1 kg CO₂ für eine Zeitdauer von 100 Jahren. Keinesfalls darf der Kunde am Kühlkreis eingreifen oder das Produkt zerlegen. Im Bedarfsfall muss sich immer an Fachpersonal gewandt werden.

HEIZSYSTEME

KOMFORT IM HAUSHALT

Programmierung für die Nutzung etwaiger Uhrzeiten mit günstigem Stromtarif und die Verfügbarkeit von Warmwasser bei Bedarf.

Zwei Betriebsmodi: maximale Einsparung bei Nutzung nur des Kompressors oder maximale Geschwindigkeit bei gleichzeitiger Nutzung von Wärmepumpe und integrierter Elektroheizung, um in kurzer Zeit große Mengen an Warmwasser zu erzeugen.

HINWEISE FÜR DIE INSTALLATION

1. Am Kaltwasserzufluss muss unbedingt ein Sicherheits- und Rückschlagventil installiert werden, anderenfalls könnte das Gerät schwer beschädigt werden. Das zu verwendende Ventil muss eine Einstellung von 0,7 MPa aufweisen. Für den Installationsort wird auf den Anschlussplan der Rohrleitungen verwiesen.
2. Die Abflussleitung des Sicherheitsventils muss senkrecht nach unten verlaufen und darf nicht in einer Umgebung positioniert werden, in der die Gefahr des Einfrierens besteht.
3. Das Wasser muss ungehindert aus der Leitung abfließen können und das Ende der Leitung muss frei bleiben.
4. Die Funktionstüchtigkeit des Sicherheitsventils muss regelmäßig überprüft und von Kalkablagerungen befreit werden, durch die es verstopfen könnte.

SICHERHEIT

Da sich der Wärmetauscher außerhalb des Speichers befindet, ist keine Kontamination zwischen Wasser und Kühlmittel möglich.

Anti-Legionellen-System: Die Gefahr von Legionellen wird durch periodische Zyklen verhindert, bei denen die Temperatur des Wassers im Speicher auf über 65°C erhitzt wird.

Die Titananode schützt den Speicher fortwährend vor Korrosion durch Wasser: Sie garantiert eine höhere Zuverlässigkeit und geringere Wartungskosten als eine Lösung mit einer Magnesiumanode.

HYDRAULISCHES ANSCHLUSSDIAGRAMM

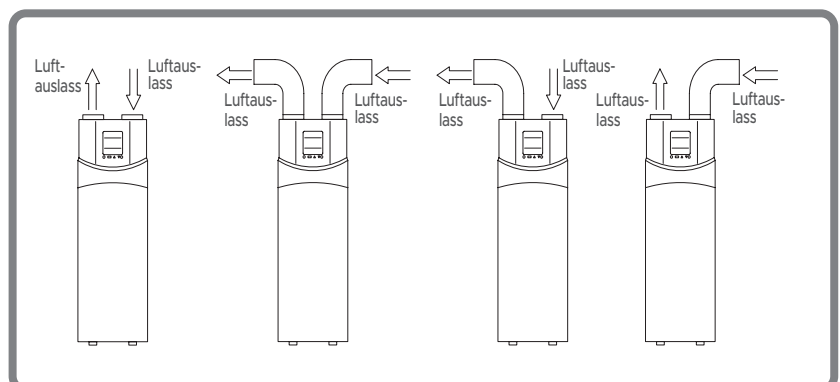
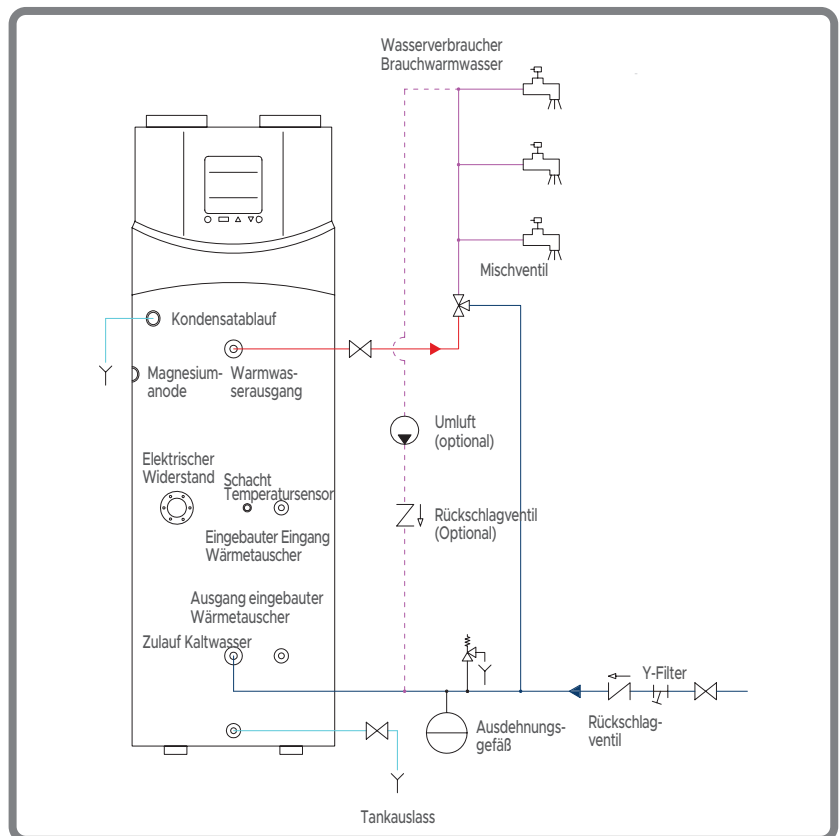

HOT WATER

HWMBBS 2211 HEA | HWMBBS 2311 HEA
HWMBBS 2411 HEA | HWMBBS 4411 HEA

Warmwasserbereiter in Wärmepumpenausführung, monoblock 200/300/400 Liter Serie „Ducted“

**GAS
R134A**

**200L
300L
400L**



Antilegionellenzyklus



INTEGRIERT
Wi-Fi

Warmwasserbereiter in Monoblock-Wärmepumpe, Standgerät, mit Erweiterungsmöglichkeit mit Sonnenwärme
R134A | Kältegas

Edelstahltank
60° C | Warmwasser nur mit Kompressor
Optimierte elektronische Steuerung der **Titananode**
Antilegionellenzyklus | An verschiedene Bedürfnisse anpassbar oder ausschließbar

Möglichkeit zur Integration mit Solarthermie

Innovatives Soft-Touch-Bedienfeld für einfache Inbetriebnahme, Bedienung und Wartung
ErP Ready



LEISTUNG

MODELL	ZULEITUNG	ENERGIEKLASSE	COP nach EN 16147.
HWMBBS 2211 HEA	200 L	 A	2,61
HWMBBS 2311 HEA	300 L	 A	2,68
HWMBBS 2411 HEA	400 L	 A	2,61
HWMBBS 4411 HEA	400 L	 A	2,62

Modell		HWMBBS 2211 HEA	HWMBBS 2311 HEA	HWMBBS 2411 HEA	HWMBBS 4411 HEA
Tankvolumen	L	200	300	400	400
Rohrslange für die Integration mit Sonnenwärme (Edelstahl)	m ²	1,00	1,00	1,00	1,00
Nominale Wärmeleistung ¹	W	2040	2040	2060	3285
Nenn-Stromaufnahme ¹	W	465	460	477	895
Nenn-COP ¹	W/W	4,39	4,43	4,32	3,67
Nennleistung der Warmwasserbereitung ¹	L/h	43,50	43,50	45,00	70,50
COPDHW ²	W/W	2,61	2,68	2,61	2,62
Profil des Prüfzyklus ²	-	L	XL	XL	XL
Warmwassermenge bei 40° C ²	L	250	390	434	434
Energieeffizienz (η wh) ³	%	106	110	108	108
Energieeffizienzklasse ³	-	A	A	A	A
IP-Schutzgrad	-	IPX1	IPX1	IPX1	IPX1
Einstellbereich der Warmwassertemperatur	°C	10~70 (50 default)	10~70 (50 default)	10~70 (50 default)	10~70 (50 default)
Maximale Brauchwarmwasser-Temperatur nur mit Kompressor	°C	60	60	60	60
Elektrische Daten	Versorgung	Ph-V-Hz 1-220~240V-50Hz			
	Zusätzlicher elektrischer Widerstand	W 1500			
	Maximaler Strom (einschl. Widerstand)	A 10,00	A 10,00	A 10,00	A 13,00
Daten des Kühlkreislaufs	Kältemittel ⁴	Typ (GWP) R134a (1430)			
	Menge	g 1,0	g 1,0	g 1,0	g 0,9
	Tonnen CO ₂ -Äquivalente	t 1,430	t 1,430	t 1,430	t 1,287
	Kompressor	Typ Rotationsverdichter (ON/OFF)			
Hydraulische Daten	Tankmaterial	Edelstahl 304			
	DHW connections	Zoll G1" (DN25)	Zoll G1" (DN25)	Zoll G1" (DN25)	Zoll G1" (DN25)
	Anschlüsse des Solarspinalwärmetauschers	Zoll G3/4" (DN20)	Zoll G3/4" (DN20)	Zoll G3/4" (DN20)	Zoll G3/4" (DN20)
	Maximaler Betriebsdruck	bar 10	bar 10	bar 10	bar 10
Luftkanäle	Nenndurchfluss (ohne Kanalisierung)	m ³ /h 400	m ³ /h 400	m ³ /h 450	m ³ /h 800
	Förderhöhe des Ventilators	Pa 60	Pa 60	Pa 60	Pa 60
	Innendurchmesser	mm 180	mm 180	mm 180	mm 180
	Maximale Länge	m 6	m 6	m 6	m 6
Produktangaben	Arbeitsbereich	°C -5~+43			
	Anoden-Typ	Titanelektrode mit Alarm-LED			
	Schallleistungspegel	dB(A) 58,2	dB(A) 58,2	dB(A) 58,0	dB(A) 59,2
	Abmessungen (D x H)	mm 0560x1745	mm 0640x1840	mm 0700x1880	mm 0700x1880
	Nettogewicht	kg 95	kg 105	kg 115	kg 118
Steuerungen	Steuerung am Gerät	Inklusive			
	WiFi-Modul	Integriert			

1. Bedingungen: Angesaugte Luft 20° C TT (15° C FT), Wasserzulauf 15° C /-Ablauf 55° C. 2. Getestet gemäß EN 16147; Luft 15° C, Zulaufwasser 10° C.
3. Richtlinie 2009/125/EG - ERP EU Nr. 814/2013 (TUV-Süd-Zertifizierung für alle Modelle). 4. Kältemittelverlust trägt zum Klimawandel bei. Wenn Kältemittel in die Atmosphäre gelangen, tragen jene mit einem geringeren Treibhauspotential (Global warming potential, GWP) weniger zur globalen Erwärmung bei als Kältemittel mit einem höheren GWP. Dieses Gerät enthält eine Kühlfüssigkeit mit einem GWP von 1430. Wenn 1 kg dieser Kühlfüssigkeit in die Atmosphäre abgegeben werden würde, wäre die die Auswirkung auf die globale Erwärmung 1430 Mal höher als 1 kg CO₂ für eine Zeitdauer von 100 Jahren. Keinesfalls darf der Kunde am Kühlkreis eingreifen oder das Produkt zerlegen. Im Bedarfsfall muss sich immer an Fachpersonal gewandt werden.

HEIZSYSTEME

KOMFORT IM HAUSHALT

Programmierung für die Nutzung etwaiger Uhrzeiten mit günstigem Stromtarif und die Verfügbarkeit von Warmwasser bei Bedarf.

Zwei Betriebsmodi: maximale Einsparung bei Nutzung nur des Kompressors oder maximale Geschwindigkeit bei gleichzeitiger Nutzung von Wärmepumpe und integrierter Elektroheizung, um in kurzer Zeit große Mengen an Warmwasser zu erzeugen.

SICHERHEIT

Da sich der Wärmetauscher außerhalb des Speichers befindet, ist keine Kontamination zwischen Wasser und Kühlmittel möglich.

Anti-Legionellen-System: Die Gefahr von Legionellen wird durch periodische Zyklen verhindert, bei denen die Temperatur des Wassers im Speicher auf über 65°C erhitzt wird.

Die Titananode schützt den Speicher fortwährend vor Korrosion durch Wasser: Sie garantiert eine höhere Zuverlässigkeit und geringere Wartungskosten als eine Lösung mit einer Magnesiumanode.

HINWEISE FÜR DIE INSTALLATION

1. Am Kaltwasserzuluß muss unbedingt ein Sicherheits- und Rückschlagventil installiert werden, anderenfalls könnte das Gerät schwer beschädigt werden. Das zu verwendende Ventil muss eine Einstellung von 0,7 MPa aufweisen. Für den Installationsort wird auf den Anschlussplan der Rohrleitungen verwiesen.
2. Die Abflussleitung des Sicherheitsventils muss senkrecht nach unten verlaufen und darf nicht in einer Umgebung positioniert werden, in der die Gefahr des Einfrierens besteht.
3. Das Wasser muss ungehindert aus der Leitung abfließen können und das Ende der Leitung muss frei bleiben.
4. Die Funktionstüchtigkeit des Sicherheitsventils muss regelmäßig überprüft und von Kalkablagerungen befreit werden, durch die es verstopfen könnte.

HYDRAULISCHES ANSCHLUSSDIAGRAMM

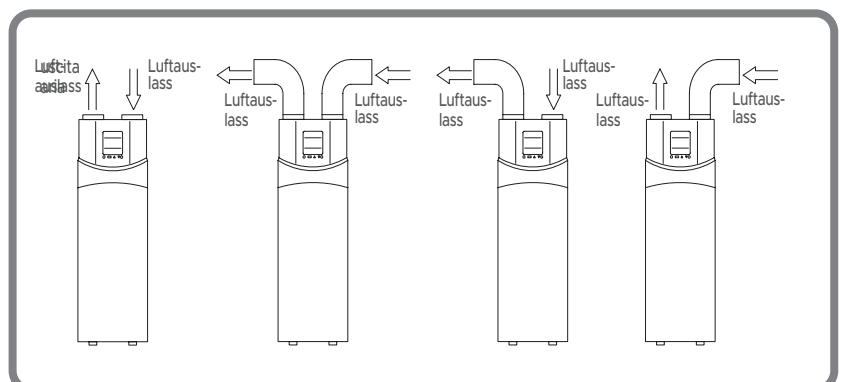
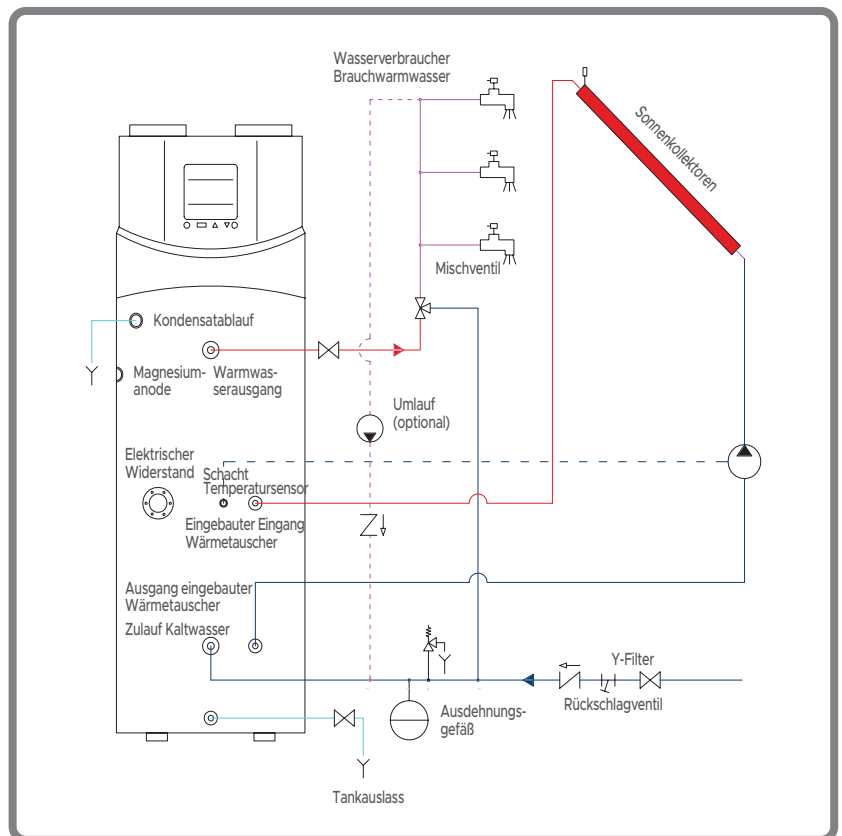

STEUERUNGEN





STEUERUNGEN

- 70** Serienmäßige individuelle Steuerungen R32
- 71** Anhang
- 72** Individuelle XRV-P Steuerungen
- 72** XRV-P Gruppensteuerungen

SERIENMÄSSIGE INDIVIDUELLE STEUERUNGEN R32



**R32
LUMINA**

- Ein/Aus.
- Modi: Kühlen, Heizen, Entfeuchten, Automatik, Lüften.
- I-Feel: Temperatursensor in der Fernbedienung.
- Ein-/Ausschalt-Timer.
- Lüftergeschwindigkeit einstellbar: niedrig-mittel-hoch-turbo-automatisch.
- Vertikale Lamellenoszillation.
- ECO-Modus.
- Schlafmodus.
- Silence-Modus.
- Display: Display-Beleuchtung ein-/ausschalten.
- Light: Display passt sich Umgebungslicht an.
- iClean: Selbstreinigung der Batterie, Kondensattrocknung.
- Kindersicherung.
- Heizfunktion bei 8 °C.



**R32
AIKO**

- Ein/Aus.
- Modi: Kühlen, Heizen, Entfeuchten, Automatik, Lüften.
- SOFT: Im Kühlmodus schließt sich die mikroperforierte Lamelle, um kalte Luftstöße auf Personen zu vermeiden.
- I-Feel: Temperatursensor in der Fernbedienung.
- Ein-/Ausschalt-Timer.
- Lüftergeschwindigkeit: extra-leise, niedrig, mittel-niedrig, mittel, mittel-hoch, hoch, turbo, automatisch.
- Vertikale Lamellenoszillation.
- ECO-Modus.
- Schlafmodus.
- Silence-Modus.
- Display: Display-Beleuchtung ein-/ausschalten.
- iClean: Selbstreinigung der Batterie, Kondensattrocknung.
- Kindersicherung.
- Heizfunktion bei 8 °C.



**R32
AIKO-S**

- 4D Air Flow
- Health (UVC): Luftreinigung durch UV-Strahlung.
- Ein/Aus.
- Modi: Kühlen, Heizen, Entfeuchten, Automatik, Lüften.
- SOFT: Im Kühlmodus schließt sich die mikroperforierte Lamelle, um kalte Luftstöße auf Personen zu vermeiden.
- I-Feel: Temperatursensor in der Fernbedienung.
- Ein-/Ausschalt-Timer.
- Lüftergeschwindigkeit: extra-leise, niedrig, mittel-niedrig, mittel, mittel-hoch, hoch, turbo, automatisch.
- Vertikale und horizontale Lamellenoszillation.
- ECO-Modus.
- Schlafmodus.
- Silence-Modus.
- Display: Display-Beleuchtung ein-/ausschalten.
- iClean: Selbstreinigung der Batterie, Kondensattrocknung.
- Kindersicherung.
- Heizfunktion bei 8 °C.



**R32
Kompakte Kassette
Kassette Slim
Truhengerät
Boden/Decke**

- Ein/Aus.
- Modi: Kühlen, Heizen, Entfeuchten, Automatik, Lüften.
- Lüftergeschwindigkeit: niedrig, mittel, hoch, automatisch.
- Swing: Lamellenposition einstellen.
- Turbo.
- Silence-Modus.
- Ein-/Ausschalt-Timer.
- Schlafmodus.
- I-Feel.
- iClean.

SERIENMÄSSIGE INDIVIDUELLE STEUERUNGEN R32



R32 WCD-05

Standard für Kanalgeräte mit mittlerer Pressung.

Optional für: Kompakte Kassette, Kassette Slim, Truhengerät, Boden/Decke.

- Ein/Aus.
- Modi: Kühlen, Heizen, Entfeuchten, Automatik, Lüften.
- Lüftergeschwindigkeit: niedrig-mittel-hoch.
- Ein-/Ausschalt-Timer.
- Turbo.
- Schlafmodus.
- Silence-Modus.
- ECO-Modus.
- Kindersicherung.



R32 Wand LUMINA MULTI

- Ein/Aus.
- Modi: Kühlen, Heizen, Entfeuchten, Automatik, Lüften.
- I-Feel: Temperatursensor in der Fernbedienung.
- Ein-/Ausschalt-Timer.
- Einstellbare Lüftergeschwindigkeit: niedrig-mittel-hoch-Turbo-Automatik.
- Vertikale Lamellenoszillation.
- ECO-Modus.
- Schlafmodus.
- Silence-Modus.
- Display: Display-Beleuchtung ein-/ausschalten.
- Light: Display passt sich Umgebungslicht an.
- iClean: Selbstreinigung der Batterie, Kondensattrocknung.
- Kindersicherung.
- Heizfunktion bei 8 °C.

ANHANG

Detail der Steuerfunktionen

Sleep: Das Gerät reguliert die Raumtemperatur für maximalen Komfort bei gleichzeitigem Energiesparen. Nach 10 Stunden Dauerbetrieb wird dieser Modus automatisch verlassen.

Turbo: Das Gerät läuft auf höchster Stufe, um die gewünschte Temperatur schnell zu erreichen.

Display: Anzeige ein-/ausschalten.

Silence-Modus: Kompressordrehzahl wird gesenkt, um Geräuschemissionen zu reduzieren.

Heizfunktion 8 °C: Verhindert, dass die Raumtemperatur unter 8 °C fällt.

I-Feel-Funktion: Die Temperaturregelung erfolgt nach dem Wert, den der Fernbedienungssensor misst.

Eco-Funktion: Frequenzmodulation für ausgewogenes Verhältnis zwischen Leistung und Energieeinsparung.

iClean: Selbstreinigung des Wärmetauschers, Kondensattrocknung zur Schimmel- und Bakterienvermeidung.

Swing: Motorisierte Lamellenpositionierung.

Soft-Funktion: Im Kühlmodus wird der direkte Luftstrom durch Schließen der mikroperforierten Lamelle vermieden.

Health-Funktion (UVC): Reinigungsfunktion der ausströmenden Luft über UV-Strahlung.

Light: Display passt sich automatisch der Raumhelligkeit an.

4D Air Flow: Automatische Bewegung der Lamellen in alle Richtungen für gleichmäßige Luftverteilung.

Ein-/Ausschalt-Timer: Ein-/Ausschaltzeitpunkt im Bereich von 0,5 bis 24 Stunden einstellbar.

INDIVIDUELLE XRV-P STEUERUNGEN



DHIR-5-6-XRV-K-P

- On/Off.
- Betriebsmodi: Kühlen, Heizen, Entfeuchten, Belüften, Automatik.
- Horizontale Schwingung der Lamellen (nur bei Boden-/Decken-Außengeräten).
- Vertikale Schwingung der Lamellen.
- Reset.
- Tastensperre.
- Ventilatorgeschwindigkeit: niedrig, mittel, hoch oder automatisch.
- Uhr und Timer on/off.
- Eco Funktion.



DHW-5-6-XRV-P

- On/Off.
- Betriebsmodi: Kühlen, Heizen, Entfeuchten, Belüften, Automatik.
- Vertikale Schwingung der Lamellen.
- Leiser Modus.
- Reset.
- Tastensperre.
- Ventilatorgeschwindigkeit: niedrig, mittel, hoch oder automatisch.
- Uhr und Timer on/off.
- Eco Funktion.
- Anzeige der Filterreinigung.

XRV-P GRUPPENSTEUERUNGEN



DHWT-16-XRV-P

- On/Off.
- Betriebsmodi: Kühlen, Heizen, Entfeuchten, Belüften, Automatik.
- Vertikale Schwingung der Lamellen.
- Leiser Modus.
- Reset.
- Tastensperre.
- Ventilatorgeschwindigkeit: niedrig, mittel, hoch oder automatisch.
- Uhr und Timer on/off.
- Wochen-Timer.
- Eco Funktion.
- Erinnerung Filterreinigung.
- Gruppensteuerung bis 16 Außengeräte.

hokkaido.it



TERMAL SALES S.r.l.

Via della Salute 14 Tel. +39 051 4133 111
40132 Bologna Italy **www.termal.it**